



KATALÓG
DVERÍ
EDÍCIA 1 2017

NIEKOĽKO SLOV O NÁS

Predstavujeme Vám ponuku firmy **CENTURION-R SP. Z. O.O.** Spoločnosť bola založená v roku 2002 v špeciálnej ekonomickej zóne EUROPARK MIELEC, v priemyselnej oblasti Sanok - ako pokračovanie fungujúcej firmy **CENTURION SP. Z. O.O.** založenej v roku 1998.

Kľúčom úspechu firmy je vysoká kvalita výrobkov a profesionálna obsluha. Vychádzajúc v ústrety stále väčším očakávaniam a požiadavkám zákazníkov, sme sa rozhodli odvážne investovať do výstavby firmy, modernizácie a rozšírenia strojového parku (automatické linky na výrobu dverí a zárubní, moderná linka na práhy).

Týmto spôsobom sme dosiahli vyššiu kvalitu produkovaných výrobkov a do našej ponuky sme mohli uviesť nové dizajny dverí a zárubní. Profesionálnosť ako aj vysoká aktivita marketingovej činnosti priniesla veľké ovocie dôvery, ktorou nás obdarujú naši odberatelia, na čo sme najviac hrdí a čo nás veľmi teší. Dôkazom tejto dôvery sú certifikáty kvality ako na domácom, tak aj na zahraničnom trhu: poľský, slovenský a český.

CENTURION-R upozorňuje nielen na kvalitu svojich výrobkov, ale tiež sa stará o životné prostredie, ktoré je v súčasnosti najmodernejšie v krajine, unikátne spaľovanie odpadov - ako palivo. Sú to 100% ekologicky šetrné výrobné linky. Investícia bola uskutočnená v rámci Regionálneho operačného programu Podkarpacie Vojvodstvo 2007 - 2013.

Od začiatku pôsobenia firmy sa špecializuje na výrobu interiérových dverí a zárubní. Využívajúc skúsenosti materskej firmy v oblasti obsluhy zákazníkov, marketingu, predaja a servisu, **CENTURION-R** postupne rozširuje svoj rozsah a získava uznanie u svojich zákazníkov.

V súvislosti s dynamickým vývojom firmy, s rozšírením odbytového trhu ako tiež v súvislosti so získaním dôvery čoraz viacerých a nových zákazníkov, bolo priam nevyhnutnosťou v roku 2005 vytvoriť nový - výrobný podnik č. 2 - ktorý bol čiastočne financovaný programom "Zdokonalenie konkurencieschopnosti podnikateľov 2004-2005" z fondu Európskej únie.

Ponad 15-ročnú skúsenosť, inovatívne technológie a stálu dbalosť o vývoj spôsobili, že firma **CENTURION-R** je dnes jedným z popredných producentov dverí v Poľsku. Terajšia naša ponuka obsahuje takmer 16 dizajnov dverí. Naše kolekcie vytvárame podľa požiadaviek našich zákazníkov.

Rozvíjame sa v smere prostých moderných dizajnov, ako aj v klasických dizajnoch. Sledujeme vývoj technológií používaných fólií a používame najnovšie dosiahnuté techniky v procese realizácie našich výrobkov. Naším zákazníkom radi poskytneme nepretržité profesionálne poradenstvo v oblasti montáže a technických noviniek. Zároveň Vás chceme pozvať na našu internetovú stránku www.centurion-r.sk, kde si môžete nájsť ďalšie informácie o našej firme a taktiež aktuálnu ponuku.

TU NAJDETE PREDAJCOV VÝROBKOV ZNAČKY CENTURION R

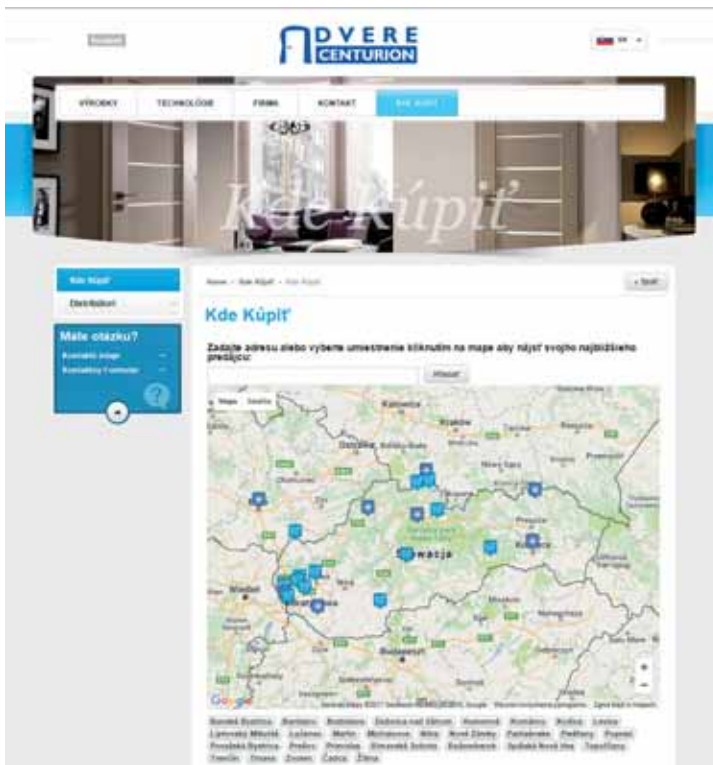

■ SEMKO [SM] FARBA TAPI [TR]



PROGRAM REGIONALNY
NARODOWA STRATEGIA SPÓJNOŚCI

UNIA EUROPEJSKA
EUROPEJSKI FUNDUSZ
ROZWOJU REGIONALNEGO

UNIA DLA PRZEDSIĘBIORCZYCH
PROGRAM KONKURENCYJNOŚĆ

WOJEWÓDZTWO
PODKARPACIE

Diamenty Forbes
Wyróżnienie
w rankingu Diamenty
Forbesa 2010

Firma DOBRZE WIDZIANA
Nominacja
do konkursu Firma
Dobrze Widziana 2011

INNOWATOR
podkarpacia
Laureat konkursu
Innowator
Podkarpacia 2011

Laureat konkursu
Gepardy Biznesu
2010



■ 10-11

■ 12-13



■ 16-17

■ 20-21



■ 24-25

■ 28-29

■ 30-31

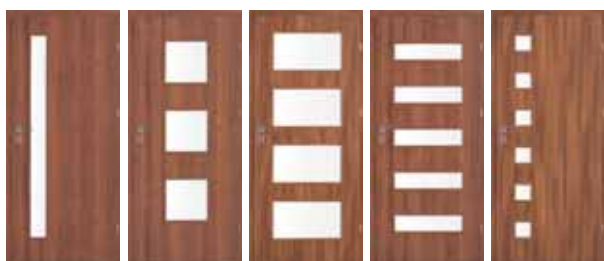

■ 34-35



■ 36-37

■ 38-39

■ 40-41

■ 44-45



■ 48-49

■ 50-51

■ 52-53

■ 54-55

■ 58-61

- NIEKOĽKO SLOV O NÁS2
- TABUĽKA DOSTUPNOSTI MODELOV A FARIEB4
- NOVINKY V KATALÓGU5
- AKO VYPOČÍTAŤ CENU DVERÍ5
- PRED KÚPOU5
- VYSVETLENIE SYMBOLOV TÝKAJÚCICH SA INTERIÉROVÝCH DVERÍ6
- PEVNÁ KONŠTRUKCIA RÁM SOFT7

RÁMOVÉ DVERE

- SEMKO10
- INOX12
- VERONA16
- AFRO20
- MONACO24
- NICEA28
- OSAKA30

PLOCHÉ DVERE

- HAGA34
- DENVER36
- MANHATTAN38
- VESTO40
- SOFIA44
- DAKAR48

INTERIÉROVÉ VCHODOVÉ DVERE

- DVERE BAZALT50

TECHNICKÉ DVERE

- TECHNICKÉ DVERE - AKUSTIK54
- TECHNICKÉ DVERE - FOGO58

NOVÝ ŠTANDARD SK

- VÝŠKA PRECHODOVÉHO OTVORU 2100mm60

POSUVNÉ DVERE

- POSUVNÝ SYSTÉM SKRYTÝ V STENE62
- POSUVNÝ SYSTÉM NA STENU62

TECHNICKÉ INFORMÁCIE

- DVERE BAZALT64
- TECHNICKÉ DVERE - AKUSTIK65
- PROTIPOŽIARNE DVERE FOGO66
- BEZFALCOVÉ DVERE68
- NÁDSVETLÍKY N/SW70
- PEVNÉ ZÁRUBNE (100x43 mm) MF/Z71
- SEGMENTOVÁ OBLOŽKOVÁ MDF ZÁRUBŇA FÓLIOVANÁ SW, S872
- OBKLAD KOVOVEJ ZÁRUBNE O/SO73
- ODPORÚČANÉ ROZMERY OTVOROV V MÜRE74
- ROZMERY KRÍDEL75
- DVOJKRÍDLOVÉ DVERE A DOSTUPNÉ TYPY DVERÍ V ROZMERE „40“76
- HRÚBKA KRÍDEL A SPRÁVNY VÝBER VLOŽKY76
- VENTILÁCIE77
- VETRACIA MRIEŽKA Z PVC77
- LIŠTY A ŠTVRŤVALČEKY, PRAH78

ZÁRUBNE

- TABUĽKA: ZÁRUBNE, LIŠTY A ŠTVRŤVALČEKY79
- TABUĽKA 1: SEGMENTOVÁ OBLOŽKOVÁ ZÁRUBŇA FÓLIOVANÁ SW S OBLOŽKOU 6cm80
- TUNELY A OBLOŽKY: TÝKA SA ZÁRUBNI SW80
- TABUĽKA 2: SEGMENTOVÁ OBLOŽKOVÁ ZÁRUBŇA FÓLIOVANÁ S8 S OBLOŽKOU 8cm81
- TUNELY A OBLOŽKY: TÝKA SA ZÁRUBNI S881
- TABUĽKA: OBKLAD KOVOVEJ ZÁRUBNE O/SO81
- ROZDELENIE POVRCHOV DVERÍ80
- CERTIFIKÁTY80



DOSTUPNOSTI MODELOV A FARIEB

FARBY	MODELY DVERNÝCH KRÍDEL															ROZDELENIE POVRCHOV		
	SEMKO	INOX	VERONA	AFRO	MONACO	NICEA	OSAKA	HAGA	DENVER	BAZALT	MANHATTAN	VESTO	SOFIA	DAKAR	AKUSTIK		FOGO	
WHITE (BI)												•			•	•	BASIC [A]	
BUK (BP)											•	•			•	•		
ERLE (EP)											•	•			•	•		
CALVADOS (CP)											•	•			•	•		
DUB (DP)											•	•			•	•		
ORAH (OI)											•	•			•	•		
SOMO (SO)	•	•	•	•	•	•							•		•	•	PREMIUM PROMO [B]	
WENO (WE)	•	•	•	•	•	•							•		•	•		
BIELY (BA)	•	•	•					•					•		•	•	PREMIUM [C]	
GAŠTAN (KR)	•	•	•		•	•		•	•						•	•		
OFRAM (OR)	•	•	•		•	•		•	•						•	•		
TAPI (TR)	•	•	•	•	•	•		•					•		•	•		
AKÁCIA (AK)	•	•	•	•	•	•		•					•		•	•		
VENGE (WR)	•	•	•		•	•		•	•						•	•		
ARCTIC (AT)	•	•	•	•									•		•	•		
GREY (GR)	•	•	•	•									•		•	•		
PINIA (PI)	•	•	•										•		•	•		
TRUFLA (TF)	•	•	•	•	•	•							•		•	•		
KOŇAK (KJ)			•												•*	•		
IMBIR (KJ)			•												•*	•		
SILVER (SL)	•	•											•		•	•		
BIANCO (BG)					•	•							•		•	•		PREMIUM PLUS [D]
LEMON (LJ)	•	•	•		•	•							•		•	•		
TABACO (TJ)	•	•	•		•	•							•		•	•		
PURO (PN)	•	•	•										•		•	•		
NORDIC (NO)	•	•	•		•	•							•		•	•		
LATTE (LM)					•	•				•			•		•	•	EXTREME [E]	
MAGNÓLIA (MM)					•	•				•			•		•	•		
GRAFIT (GM)					•	•				•			•		•	•		
NATURO (NA)					•	•	•						•		•	•		
GOLDMAT (GP)					•	•	•						•		•	•		
GOLDGLOS (GG)					•	•	•						•		•	•		
ANTGLOS (AG)					•	•	•						•		•	•		
RUSTIK (RR)										•			•		•	•		
NUSS (NR)										•			•		•	•		
KORAL (KL)										•			•		•	•		
MARRONE (MR)										•			•		•	•		
ŠEDÁ (PC)										•				•	•	•		CPL [F]
DUB (DC)										•				•	•	•		
BEECH (BC)										•				•	•	•		
SNOW (SC)										•				•	•	•		
NOCE (NC)										•				•	•	•		
ANTRACYT (AC)										•				•	•	•		

•* - dostupné výlučne v modeli Akustik A1

• - výrobok dostupný v ponuke

□ - nedostupné

NOVINKY V KATALÓGU 2017 edícia 1

NOVÁ FARBA



Silver (SL)

VCHODOVÉ
INTERIÉROVÉ DVERE

VCHODOVÉ INTERIÉROVÉ
BEZPEČNOSTNÉ DVERE



32dB

NOVÝ MODEL



32dB

RC2



BAZALT TYP A, P



BAZALT TYP C

AKO
VYPOČÍTAŤ

**CENU
DVERÍ**
JEDNOKRÍDLOVÝCH

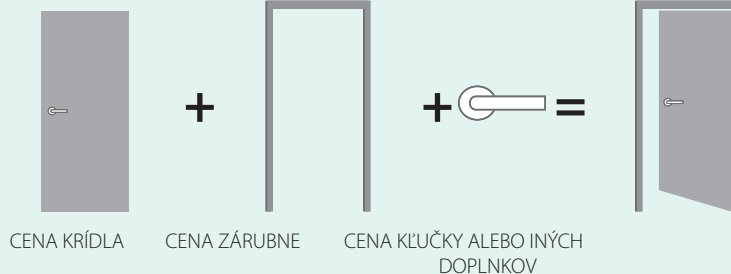

AKO
VYPOČÍTAŤ

**CENU
DVERÍ**
DVOJKRÍDLOVÝCH

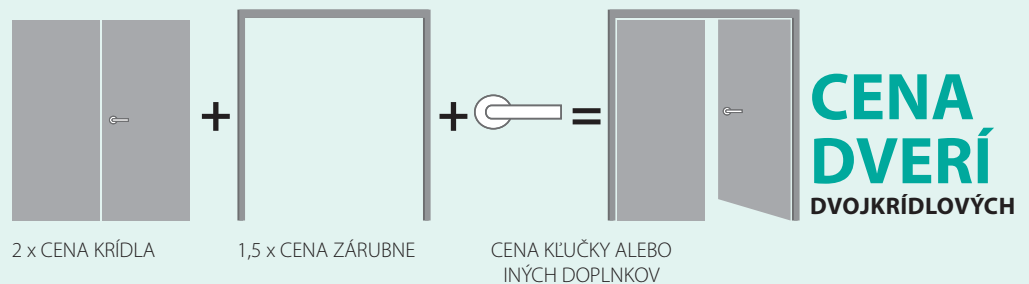

**PRED
KÚPOU**

ROZHODNITE
SA AKO SA BUDÚ
DVERE OTVÁRAŤ

JEDNOKRÍDLOVÉ DVERE

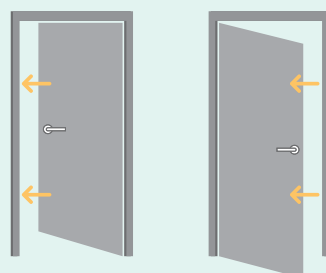

DVERE ĽAVÉ

JEDNOKRÍDLOVÉ DVERE

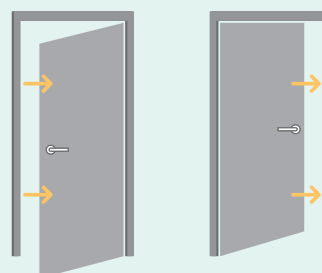

DVERE PRAVÉ

DVOJKRÍDLOVÉ DVERE

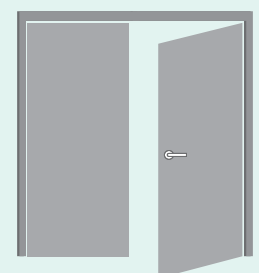

DVERE PASÍVNE

PRAVÉ



VYSVETLENIE SYMBOLOV TÝKAJÚCICH SA INTERIÉROVÝCH DVERÍ

DESIGN, PRESKLENIE, FAREBNOSŤ

Môžete si vybrať typ presklenia, rôzne estetické a farebné prevedenie.

ZÁRUBŇA

Zárubňa je jednou z dôležitých súčastí dverí. Na výber je viacero typov zárubní. Venujte pozornosť pravouhlosti zárubne, šírke obložiek regulovaných zárubní.



Možná regulácia zárubne



Obložky dostupné v rozmeroch 60mm, 80 mm

DVERNÉ KRÍDLO

Vzhľad dverí môže mať rôzne funkčné riešenia v závislosti od potrieb a funkcie interiéru.



Dostupné rozmery jednokrídlových dverí: „60“, max „110“



Dostupné rozmery dvojkridlových dverí: „100“, max „220“



Posuvné krídlo



Bezľalcové dvere. Kód produktu F/



Falcované dvere. Kód produktu S/



Na všetky výrobky z ponuky CENTURION sa vzťahuje štandardná 24-mesačná záruka.

Len na vybrané výrobky vo farbách : Latté (LM), Magnólia (MM), Grafit (GM), Naturo (NA), Goldmat (GP), Rustic (RR), Nuss (NR), Koral (KL), Marrone (MR), Šedá (PC), Dub (DC), Buk (BC), Snow (SC), Noce (NC), Antracyt (AC) – sa vzťahuje 6-ročná záručná lehota.

Záruka sa vzťahuje na krídla a zárubne. Povrchy sú odolné voči oteru, pôsobeniu slnečného žiarenia a flakom (napr. káva, čaj, omáčky, tuky). Nemusia byť konzervované. Vysoká kvalita výroby fólie zaručuje dlhodobú životnosť výrobku, farebnú stálosť, dokonalú kresbu dreva a farieb prírodného dreva.

KONŠTRUKCIA

Výber typu konštrukcie má vplyv na: odolnosť, stupeň stability, zvukovú izoláciu, tepelnú izoláciu dverí.

TECHNOLÓGIA STANDARD

Dvere sú fóliované tradičným spôsobom. Spojenie fólií je na hrane dverí.



TECHNOLÓGIA SOFT

Hrany krídla sú zaguľatené. Moderná technológia výroby zväčšuje estetiku a komfort používania krídla.



Typy dverí vo farbách : Gaštan KR, Ofram OR, Venge WR, Akácia AK, Biela BA sú vyrábané v technológii SOFT (s výnimkou technických dverí a dverí s drevotriekovou výplňou).

TECHNOLÓGIA RÁM SOFT

Konštrukcia rámová. Týmto technologickým riešením získava výrobok väčšiu odolnosť, stabilitu a konštrukčne vydrží.



Dodatočne hrany krídla sú zaguľatené.

PROTIPOŽIARNE EI,30

Schopnosť zastaviť šírenie požiaru na 30 minút.



DYMOTESNÉ

Trieda Sa, Sm určuje tesnosť dverí na prenikanie dymu.



BEZPEČNOSTNÉ

Hodnota udáva triedu odolnosti proti vlámaniu podľa: PN-EN 1627:2012



AKUSTICKÉ

Rw30dB, Rw32dB, Rw42dB
Hodnota udáva počet decibelov, ktoré sú dvere schopné utlmiť.



TRIEDA ODOLNOSTI

Trieda 1, trieda 2, trieda 3
Odolnosť dverí na záťaž v súvislosti s prevádzkovými podmienkami.



PEVNÁ KONŠTRUKCIA RÁM SOFT

SPOLĀHLIVÉ POUŽÍVANIE

Praktické 3 čapové závesy s teflónovou vložkou zabezpečuje tichý chod s reguláciou. Osadené sú v masívnom ráme hrúbky 40 mm.



MODERNÉ ZASKLENIE

Sklo matné, tvrdené bezpečne.



PEVNOSŤ

Konštrukcia rámová – spojenie kolíkmi



UPOZORNENIE!

Hľadaj symbol konštrukcie RÁM SOFT pri vybraných modeloch.



ESTETICKÉ SPRACOVANIE

Dôraz na detail.



INOVATÍVNE RIEŠENIE

Rámy sú fóliované obvodovo, nevzniká spoj fólií vo falci.



BEZRÁMOVÉ ZASKLENIE NA DRÁŽKU



ODPORÚČANIE!

Konštrukcia rámová zosilnená drevenou lištou. Dostupná v modeloch : OSAKA, MONACO, NICEA



zosilnenie drevenou lištou



• SEMKO







KONŠTRUKCIA



Rámová výplň - fóliované dosky. Kazety vyplnené plochým panelom alebo sklom. Krídla sú fóliované v TECHNOLOGII RÁM SOFT.

Dostupné rozmery 60, 70, 80, 90 (strana 75).

DOPLNKY V CENE KRÍDLA



- zámok dostupný v štyroch variantoch:
na kľúč (T),
kúpeľňový (L),
vložkový (Y),
alebo bez otvoru na kľúč (G)
- tri čapové závesy
- v presklených krídlach – matné biele tvrdené sklo LAKMAT
- možnosť zmeny strany zasklenia REVERS (štandardné zasklenie)
- možnosť úpravy výšky krídla prostredníctvom skrátenia zo spodu do 20mm

DOPLNKY ZA PRÍPLATOK



Vetracie otvory z PVC (1 rad)	6,00 [5,00]
Oceľové vetracie otvory - okrúhle (patina, celonerezové) (na 1 otvor)	12,00 [10,00]
Oceľové vetracie otvory - hranaté (patina, celonerezové) (na 1 otvor)	14,00 [11,67]
Ventilačný výfrez	10,00 [8,33]
Vyrobenie krídla v posuvnej verzii (strana 62-63)	10,00 [8,33]
Krídlo v rozmere 100	19,00 [15,83]
Skrátenie dverí vo výrobe do 20 mm	19,00 [15,83]
Skrátenie zárubne vo výrobe do 20 mm	19,00 [15,83]

FARBY

PREMIUM PROMO [B]

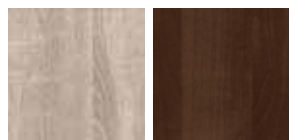

Somo (SO)

Weno (WE)

PREMIUM [C]



Biely (BA)

Gaštan (KR)

Ofram (OR)

Tapi (TR)

Akácia (AK)

Silver (SL)

NOVÁ FARBA



Venge (WR)



Arctic (AT)



Grey (GR)



Pinia (PI)



Trufla (TF)

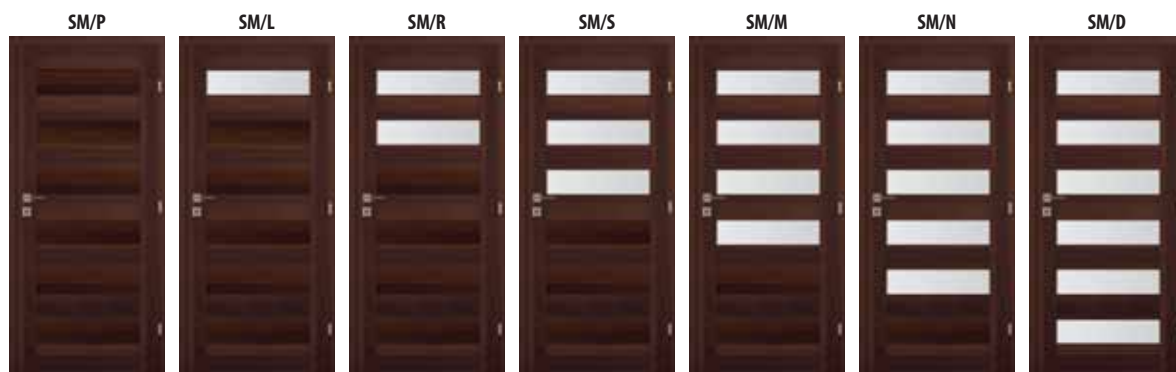

	€ S DPH	[€ BEZ DPH]
■ PREMIUM PROMO [B]	149,00	[124,17]
■ PREMIUM [C]	149,00	[124,17]
■ PREMIUM PLUS [D]	159,00	[132,50]

PREMIUM PLUS [D]



Lemon (LJ)

Tabaco (TJ)



Nordic (NO)

Puro (PN)

Technické informácie: str. 64
 Informácie o zárubniach: str. 71
 Dvojkrídlové dvere s krídlom v rozmere „40“: str. 76
 Posuvné dvere: str. 62-63
 Bezfalcové: str. 68-69





KONŠTRUKCIA



Rámová výplň - fóliované dosky. Kazety vyplnené plochým panelom (modely S3, S4, S5), alebo sklom. Krídla sú fóliované v TECHNOLOGII RÁM SOFT.

Dostupné rozmery 60, 70, 80, 90 a dvojkrídlové dvere (strana 75).

DOPLNKY V CENE KRÍDLA



- zámok dostupný v štyroch variantoch:
na kľúč (T),
kúpeľňový (L),
vločkový (Y),
alebo bez otvoru na kľúč (G)
- tri čapové závesy
- v presklených krídlach - matné biele tvrdené sklo LAKMAT
- možnosť zmeny strany zasklenia REVERS (štandardné zasklenie)
- možnosť úpravy výšky krídla prostredníctvom skrátenia zo spodu do 20mm

DOPLNKY ZA PRÍPLATOK



Vetracie otvory z PVC (1 rad)	6,00 [5,00]
Oceľové vetracie otvory - okrúhle (patina, celonerezové) (na 1 otvor)	12,00 [10,00]
Oceľové vetracie otvory - hranaté (patina, celonerezové) (na 1 otvor)	14,00 [11,67]
Ventilačný výfrez	10,00 [8,33]
Vyrobenie krídla v posuvnej verzii (strana 62-63)	10,00 [8,33]
Krídlo v rozmere 100	19,00 [15,83]
Skrátenie dverí vo výrobe do 20 mm	19,00 [15,83]
Skrátenie zárubne vo výrobe do 20 mm	19,00 [15,83]

FARBY

PREMIUM PROMO [B]

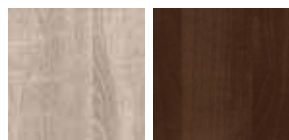

Somo (SO)

Weno (WE)

PREMIUM [C]



Biely (BA)

Gaštan (KR)

Ofram (OR)

Tapi (TR)

Akácia (AK)

Silver (SL)

NOVÁ FARBA



Venge (WR)



Arctic (AT)



Grey (GR)



Pinia (PI)



Trufla (TF)

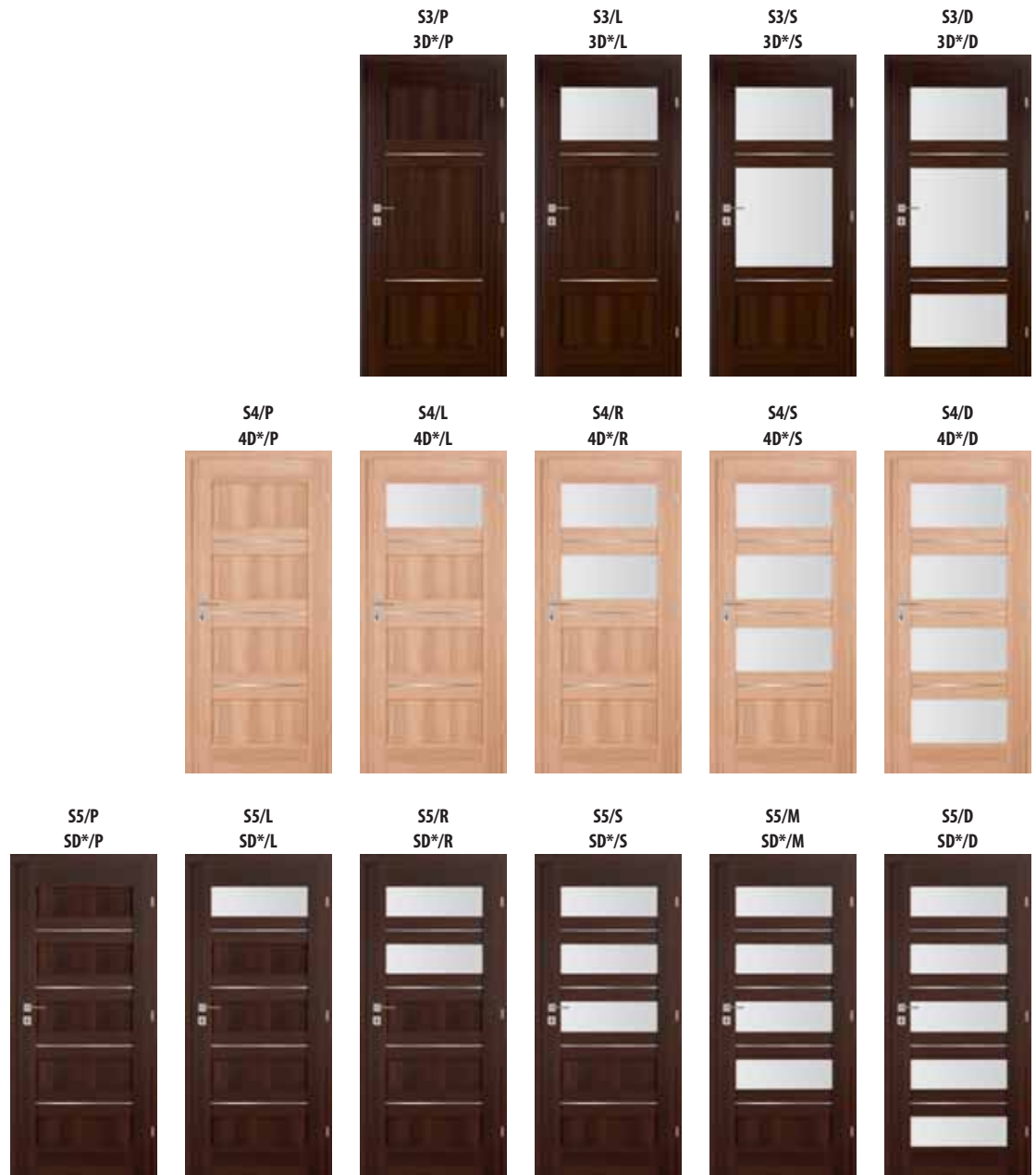

	€ S DPH	[€ BEZ DPH]
■ PREMIUM PROMO [B]	159,00	[135,50]
■ PREMIUM [C]	159,00	[135,50]
■ PREMIUM PLUS [D]	169,00	[140,83]

PREMIUM PLUS [D]



Lemon (LJ) Tabaco (TJ)



Nordic (NO) Puro (PN)

***SKOSENÉ PRIEČKY**



modely 3D, 4D, SD

KLASICKÝ PROFIL



modely S3, S4, S5

Technické informácie: str. 64
Informácie o zárubniach: str. 71
Dvojkridlové dvere s krídlom v rozmere „40“: str. 76
Posuvné dvere: str. 62-63
Bezľalcové: str. 68-69



• VERONA







KONŠTRUKCIA



Rámová konštrukcia, výplň – fóliované dosky. Krídla sú fóliované v TECHNO-LÓGII RÁM SOFT.

Dostupné rozmery 60, 70, 80, 90 a dvojkrídlové dvere (strana 75).

DOPLNKY V CENE KRÍDLA



- zámok dostupný v štyroch variantoch:
na kľúč (T),
kúpeľňový (L),
vlozkový (Y),
alebo bez otvoru na kľúč (G)
- tri čapové závesy
- v presklených krídlach - matné biele tvrdené sklo LAKMAT
- možnosť zmeny strany zasklenia REVERS (štandardné zasklenie)
- možnosť úpravy výšky krídla prostredníctvom skrátenia zo spodu do 20mm

DOPLNKY ZA PRÍPLATOK



Vetracie otvory z PVC (1 rad)	6,00 [5,00]
Oceľové vetracie otvory - okrúhle (patina, celonerezové) (na 1 otvor)	12,00 [10,00]
Oceľové vetracie otvory - hranaté (patina, celonerezové) (na 1 otvor)	14,00 [11,67]
Ventilačný výfrez	10,00 [8,33]
Vyrobenie krídla v posuvnej verzii (strana 62-63)	10,00 [8,33]
Krídlo v rozmere 100	19,00 [15,83]
Skrátenie dverí vo výrobe do 20 mm	19,00 [15,83]
Skrátenie zárubne vo výrobe do 20 mm	19,00 [15,83]

FARBY

PREMIUM PROMO [B]

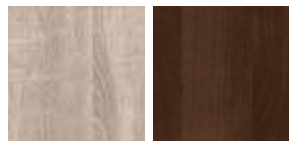

Somo (SO)

Weno (WE)

PREMIUM [C]



Biely (BA)

Gaštan (KR)

Ofram (OR)

Tapi (TR)

Akácia (AK)

Koňak (KJ)

Imbir (IJ)



Venge (WR)



Arctic (AT)



Grey (GR)

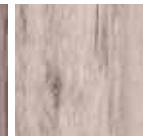

Pinia (PI)



Trufla (TF)

VN/P



VN/L



VN/R



VN/S



VN/M



VN/D



	€ S DPH	[€ BEZ DPH]
■ PREMIUM PROMO [B]	129,00	[107,50]
■ PREMIUM [C]	129,00	[107,50]
■ PREMIUM PLUS [D]	139,00	[115,83]

PREMIUM PLUS [D]



Lemon (LJ)

Tabaco (TJ)



Puro (PN)

Nordic (NO)

Technické informácie: str. 64
Informácie o zárubniach: str. 71
Dvojkrídlové dvere s krídлом v rozmere „40“: str. 76
Posuvné dvere: str. 62-63

• AFRO







KONŠTRUKCIA

Rámová konštrukcia, výplň – fóliované dosky. Krídla sú fóliované v TECHNOLOGII RÁM SOFT.



Dostupné rozmery 60, 70, 80, 90 a dvojkrídlové dvere (strana 75).

DOPLNKY V CENE KRÍDLA



- zámok dostupný v štyroch variantoch:
na kľúč (T),
kúpeľňový (L),
vložkový (Y),
alebo bez otvoru na kľúč (G)
- tri čapové závesy
- v presklených krídlach - matné biele tvrdené sklo LAKMAT
- možnosť zmeny strany zasklenia REVERS (štandardné zasklenie)
- možnosť úpravy výšky krídla prostredníctvom skrátenia zo spodu do 20mm

DOPLNKY ZA PRÍPLATOK



Vetracie otvory z PVC (1 rad)	6,00 [5,00]
Oceľové vetracie otvory - okrúhle (patina, celonerezové) (na 1 otvor)	12,00 [10,00]
Oceľové vetracie otvory - hranaté (patina, celonerezové) (na 1 otvor)	14,00 [11,67]
Ventilačný výfrez	10,00 [8,33]
Vyrobenie krídla v posuvnej verzii (strana 62-63)	10,00 [8,33]
Skrátenie dverí vo výrobe do 20 mm	19,00 [15,83]
Skrátenie zárubne vo výrobe do 20 mm	19,00 [15,83]

FARBY

PREMIUM PROMO [B]

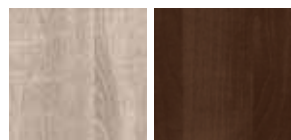

Somo (SO)

Weno (WE)

PREMIUM [C]



Tapi (TR)

Akácia (AK)

Arctic (AT)

Grey (GR)

Trufla (TF)

AF/P



AF/L



AF/R



AF/S



AF/D



AO/P



AO/S



AO/D



MT/P



MT/S



MT/D



RS/R



RS/S



RS/D



	€ S DPH	[€ BEZ DPH]
■ PREMIUM PROMO [B]	149,00	[124,17]
■ PREMIUM [C]	149,00	[124,17]

• MONACO







KONŠTRUKCIA

Rámová konštrukcia, výplň – fóliované dosky. Krídla sú fóliované v TECHNOLOGII RÁM SOFT.



Dostupné rozmery 60, 70, 80, 90 a dvojkrídlové dvere (strana 75).

Konštrukcia rámová zosilnená drevenou lištou.



zosilnenie drevenou lištou

DOPLNKY V CENE KRÍDLA



- zámok dostupný v štyroch variantoch:
na kľúč (T),
kúpeľňový (L),
vložkový (Y),
alebo bez otvoru na kľúč (G)
- tri čapové závesy
- v presklených krídlach - matné biele tvrdené sklo LAKMAT
- možnosť zmeny strany zasklenia REVERS (štandardné zasklenie)
- možnosť úpravy výšky krídla prostredníctvom skrátenia zo spodu do 20mm

DOPLNKY ZA PRÍPLATOK



Vetracie otvory z PVC (1 rad)	6,00 [5,00]
Oceľové vetracie otvory - okrúhle (patina, celonerezové) (na 1 otvor)	12,00 [10,00]
Oceľové vetracie otvory - hranaté (patina, celonerezové) (na 1 otvor)	14,00 [11,67]
Ventilačný výfrez	10,00 [8,33]
Vyrobenie krídla v posuvnej verzii (strana 62-63)	10,00 [8,33]
Krídlo v rozmere 100	19,00 [15,83]
Skrátenie dverí vo výrobe do 20 mm	19,00 [15,83]
Skrátenie zárubne vo výrobe do 20 mm	19,00 [15,83]

FARBY

PREMIUM PROMO [B]



Somo (SO)

Weno (WE)

PREMIUM [C]



Gaštan (KR)

Ofram (OR)

Tapi (TR)

Akácia (AK)

PREMIUM PLUS [D]



Lemon (LJ)

Tabaco (TJ)



Venge (WR)

Trufla (TF)

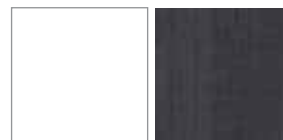

Bianco (BG)

Nordic (NO)

M3/P



M3/L



M3/R



M3/D



M4/P



M4/L



M4/R



M4/S



M4/D



M5/P



M5/L



M5/R



M5/S



M5/N



M5/D



	€ S DPH	[€ BEZ DPH]
■ PREMIUM PROMO [B]	159,00	[132,50]
■ PREMIUM [C]	159,00	[132,50]
■ PREMIUM PLUS [D]	169,00	[140,83]
■ EXTREME [E]	199,00	[165,83]

EXTREME [E]



Latte (LM)

Magnólia (MM)

Grafit (GM)

Naturo (NA)



Goldmat (GP)

Goldglos (GG)

Antglos (AG)

Technické informácie: str. 64
Informácie o zárubniach: str. 71
Dvojkrídlové dvere s krídlom v rozmere „40“: str. 76
Posuvné dvere: str. 62-63
Bezfacové: str. 68-69

• NICEA







KONŠTRUKCIA



Rámová konštrukcia, výplň – fóliované dosky. Krídla sú fóliované v TECHNO-LÓGII RÁM SOFT.

Dostupné rozmery 60, 70, 80, 90 a dvojkridlové dvere (strana 75).

Konštrukcia rámová zosilnená drevenou lištou.



zosilnenie drevenou lištou

DOPLNKY V CENE KRÍDLA



- zámok dostupný v štyroch variantoch:
na kľúč (T),
kúpeľňový (L),
vložkový (Y),
alebo bez otvoru na kľúč (G)
- tri čapové závesy
- v presklených krídlach - matné biele tvrdené sklo LAKMAT
- možnosť zmeny strany zasklenia REVERS (štandardné zasklenie)
- možnosť úpravy výšky krídla prostredníctvom skrátenia zo spodu do 20mm

DOPLNKY ZA PRÍPLATOK



Vetracie otvory z PVC (1 rad)	6,00 [5,00]
Oceľové vetracie otvory - okrúhle (patina, celonerezové) (na 1 otvor)	12,00 [10,00]
Oceľové vetracie otvory - hranaté (patina, celonerezové) (na 1 otvor)	14,00 [11,67]
Ventilačný výfrez	10,00 [8,33]
Vyrobenie krídla v posuvnej verzii (strana 62-63)	10,00 [8,33]
Krídlo v rozmere 100	19,00 [15,83]
Skrátenie dverí vo výrobe do 20 mm	19,00 [15,83]
Skrátenie zárubne vo výrobe do 20 mm	19,00 [15,83]

FARBY

PREMIUM PROMO [B]

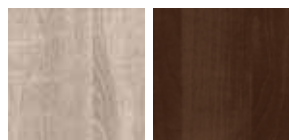

Somo (SO)

Weno (WE)

PREMIUM [C]

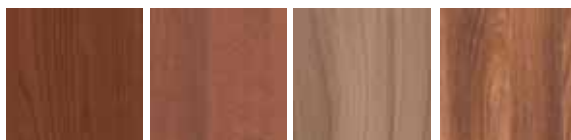

Gaštan (KR)

Ofram (OR)

Tapi (TR)

Akácia (AK)

PREMIUM PLUS [D]



Lemon (LJ)

Tabaco (TJ)



Venge (WR)

Trufla (TF)

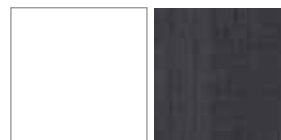

Bianco (BG)

Nordic (NO)



	€ S DPH	[€ BEZ DPH]
■ PREMIUM PROMO [B]	159,00	[132,50]
■ PREMIUM [C]	169,00	[140,83]
■ PREMIUM PLUS [D]	179,00	[149,17]
■ EXTREME [E]	209,00	[174,17]

EXTREME [E]



Latte (LM) Magnólia (MM) Grafit (GM) Naturo (NA)



Goldmat (GP) Goldglos (GG) Antglos (AG)

Technické informácie: str. 64
Informácie o zárubniach: str. 71
Dvojkridlové dvere s krídlom v rozmere „40“: str. 76
Posuvné dvere: str. 62-63
Bezfacové: str. 68-69



KONŠTRUKCIA



Rámová konštrukcia, výplň – fóliované dosky (panel frezovaný). Krídla sú fóliované v TECHNOLOGII RÁM SOFT.

Dostupné v rozmeroch 60, 70, 80, 90 a dvojkridlové dvere (strana 75).

Konštrukcia rámová zosilnená drevenou lištou.



zosilnenie drevenou lištou

DOPLNKY V CENE KRÍDLA



- zámok dostupný v štyroch variantoch:
na kľúč (T),
kúpeľňový (L),
vložkový (Y),
alebo bez otvoru na kľúč (G)
- tri čapové závesy
- v presklených krídlach - matné biele tvrdené sklo LAKMAT
- možnosť zmeny strany zasklenia REVERS (štandardné zasklenie)
- možnosť úpravy výšky krídla prostredníctvom skrátenia zo spodu do 20mm

DOPLNKY ZA PRÍPLATOK



Vetracie otvory z PVC (1 rad)	6,00 [5,00]
Oceľové vetracie otvory - okrúhle (patina, celonerezové) (na 1 otvor)	12,00 [10,00]
Oceľové vetracie otvory - hranaté (patina, celonerezové) (na 1 otvor)	14,00 [11,67]
Ventilačný výfrez	10,00 [8,33]
Vyrobenie krídla v posuvnej verzii (strana 62-63)	10,00 [8,33]
Krídlo v rozmere 100	19,00 [15,83]
Skrátenie dverí vo výrobe do 20 mm	19,00 [15,83]
Skrátenie zárubne vo výrobe do 20 mm	19,00 [15,83]

FARBY

EXTREME [E]



Naturu (NA)

Goldmat (GP)

Goldglos (GG)

Antglos (AG)

0S/P



0S/L



0S/R



0S/S



0S/D



■ EXTREME [E]

€ S DPH	[€ BEZ DPH]
249,00	[207,50]

• HAGA





**KONŠTRUKCIA**

Rám vyplnený voštinovou výplňou (X-MASH), celok opláštený z oboch strán fóliovanou doskou HDF. Modely v TECHNOLÓGII SOFT a STANDARD.

Dostupné v rozmeroch 60, 70, 80, 90 a dvojkřídlové dvere (strana 75).

DOPLNKY V CENE KRÍDLA

- zámok dostupný v štyroch variantoch:
na kľúč (T),
kúpeľňový (L),
vlozkový (Y),
alebo bez otvoru na kľúč (G)
- tri čapové závesy
- v presklených krídlach - matné biele tvrdené sklo LAKMAT
- možnosť zmeny strany zasklenia REVERS (štandardné zasklenie)
- možnosť úpravy výšky krídla prostredníctvom skrátenia zo spodu do 60mm

DOPLNKY ZA PRÍPLATOK

Vetracie otvory z PVC (1 rad)	6,00 [5,00]
Oceľové vetracie otvory - okrúhle (patina, celonerezové) (na 1 otvor)	12,00 [10,00]
Oceľové vetracie otvory - hranaté (patina, celonerezové) (na 1 otvor)	14,00 [11,67]
Vetracia mriežka (netýka sa modelu H1, H6)	10,00 [8,33]
Ventilačný výfrez	10,00 [8,33]
Vyrobenie krídla v posuvnej verzii (strana 62-63)	10,00 [8,33]
Krídlo v rozmere 100, zasklenie ako v rozmere 90, vyrobené v TECHNOLÓGII STANDARD	15,00 [12,50]
Skrátenie dverí vo výrobe do 60 mm	19,00 [15,83]
Skrátenie zárubne vo výrobe do 60 mm	19,00 [15,83]

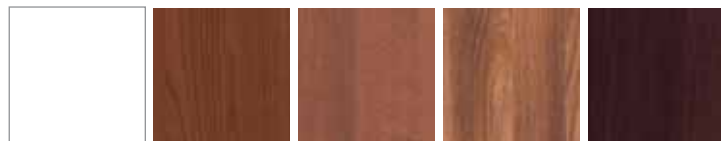
FARBY**PREMIUM [C] TECHNOLÓGIA SOFT**

Biely (BA)

Gaštan (KR)

Ofram (OR)

Akácia (AK)

Venge (WR)

PREMIUM [C] TECHNOLÓGIA STANDARD

Tapi (TR)

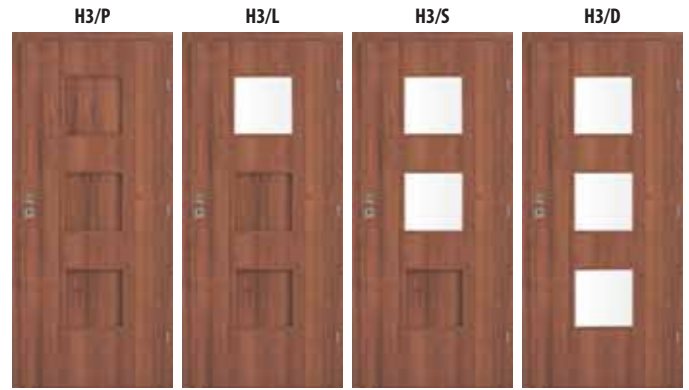

■ PREMIUM [C] € S DPH 109,00 [€ BEZ DPH] [90,83]

■ PREMIUM [C] € S DPH 119,00 [€ BEZ DPH] [99,17]



■ PREMIUM [C] € S DPH 139,00 [€ BEZ DPH] [115,83]

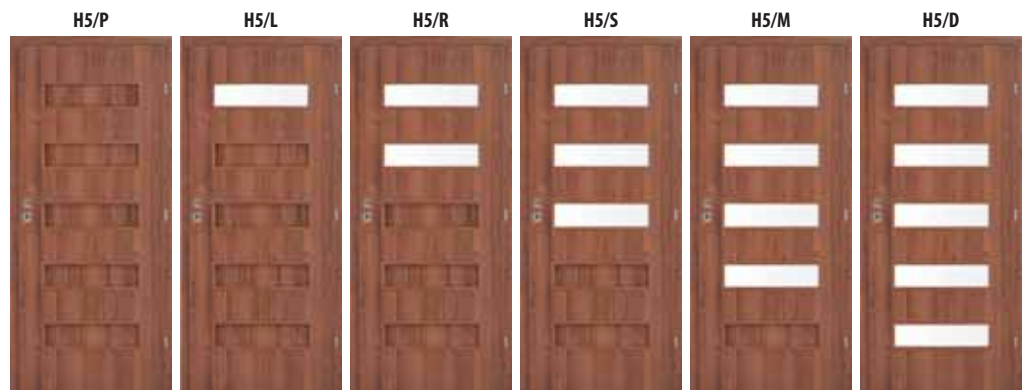

■ PREMIUM [C] € S DPH 139,00 [€ BEZ DPH] [115,83]

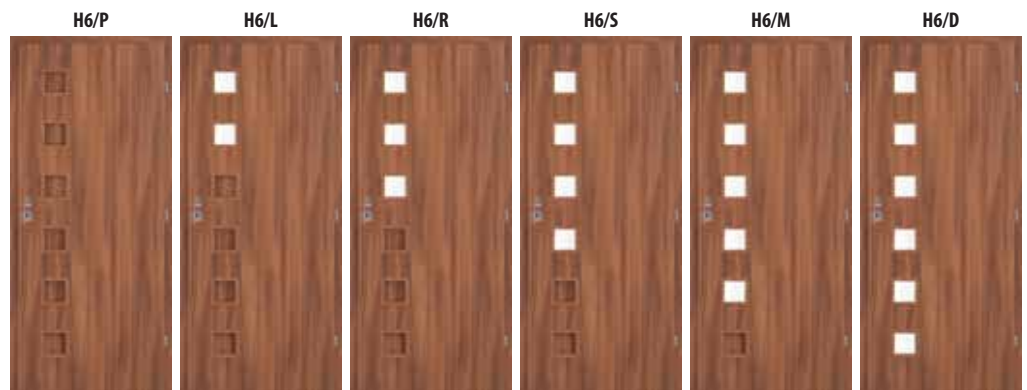

■ PREMIUM [C] € S DPH 119,00 [€ BEZ DPH] [99,17]



KONŠTRUKCIA



Rám vyplnený voštinovou výplňou (X-MASH), celok opláštený z oboch strán doskou HDF fóliovanou fóliou s imitáciou dreva. Krídla sú fóliované v TECHNOLÓGII SOFT.

Dostupné rozmery: 60, 70, 80, 90 a dvojkridlové dvere (strana 75).

DOPLNKY V CENE KRÍDLA



- zámok dostupný v štyroch variantoch:
na kľúč (T),
kúpeľňový (L),
vložkový (Y),
alebo bez otvoru na kľúč (G)
- tri čapové závesy
- v presklených krídlach - matné biele tvrdené sklo LAKMAT
- možnosť zmeny strany zasklenia REVERS (štandardné zasklenie)
- možnosť úpravy výšky krídla prostredníctvom skrátenia zo spodu do 60mm

DOPLNKY ZA PRÍPLATOK



Vetracie otvory z PVC (1 rad)	6,00 [5,00]
Oceľové vetracie otvory - okrúhle (patina, celonerezové) (na 1 otvor)	12,00 [10,00]
Oceľové vetracie otvory - hranaté (patina, celonerezové) (na 1 otvor)	14,00 [11,67]
Vetracia mriežka	10,00 [8,33]
Ventilačný výfrez	10,00 [8,33]
Vyrobenie krídla v posuvnej verzii (strana 62-63)	10,00 [8,33]
Krídlo v rozmere 100 zasklenie ako v rozmere 90, vyrobené v TECHNOLÓGII STANDARD	15,00 [12,50]
Vyplnenie drevotrieskou, krídlo vyrobené v TECHNOLÓGII STANDARD (model DX/P) v rozmere 60-90	36,00 [30,00]
Vyplnenie drevotrieskou, krídlo vyrobené v TECHNOLÓGII STANDARD (model DX/P) v rozmere 100-110	45,00 [37,50]
Skrátenie dverí vo výrobe do 60 mm	19,00 [15,83]
Skrátenie zárubne vo výrobe do 60 mm	19,00 [15,83]

FARBY

PREMIUM [C]

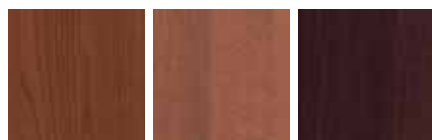

Gaštan (KR)

Ofram (OR)

Venge (WR)

DX/P



DX/L



DX/S



■ PREMIUM [C] € S DPH | [€ BEZ DPH]
79,00 | [65,83]

■ PREMIUM [C] € S DPH | [€ BEZ DPH]
119,00 | [99,17]

■ PREMIUM [C] € S DPH | [€ BEZ DPH]
149,00 | [124,17]



KONŠTRUKCIA



Rám vyplnený voštinovou výplňou (X-MASH), celok opláštený z oboch strán lakovanou doskou HDF. Krídla sú vyrábané v TECHNOLOGII STANDARD.

Dostupné rozmery 60, 70, 80, 90 a dvojkridlové dvere (strana 75).

DOPLNKY V CENE KRÍDLA



- zámok dostupný v štyroch variantoch:
na kľúč (T),
kúpeľňový (L),
vlozkový (Y),
alebo bez otvoru na kľúč (G)
- tri čapové závesy
- v presklených krídlach - matné biele tvrdené sklo LAKMAT
- možnosť zmeny strany zasklenia REVERS (štandardné zasklenie)
- možnosť úpravy výšky krídla prostredníctvom skrátenia zo spodu do 60mm

DOPLNKY ZA PRÍPLATOK



Vetracie otvory z PVC (1 rad)	6,00 [5,00]
Oceľové vetracie otvory - okrúhle (patina, celonerezové) (na 1 otvor)	12,00 [10,00]
Oceľové vetracie otvory - hranaté (patina, celonerezové) (na 1 otvor)	14,00 [11,67]
Vetracia mriežka	10,00 [8,33]
Ventilačný výfrez	10,00 [8,33]
Vyrobenie krídla v posuvnej verzii (strana 62-63)	10,00 [8,33]
Dodatočná lišta na úpravu výšky krídla prostredníctvom skrátenia zo spodu do 80mm - vyrobené v TECHNOLOGII STANDARD	10,00 [8,33]
Krídlo v rozmere 100, 110, zasklenie ako v rozmere 90	15,00 [12,50]
Skrátenie dverí vo výrobe do 60 mm	19,00 [15,83]
Skrátenie zárubne vo výrobe do 60 mm	19,00 [15,83]
Zosilnenie pod samozatvárač	10,00 [8,33]

FARBY

BASIC [A]



Buk (BP)

Erle (EP)

Calvados (CP)

Dub (DP)

Orah (OI)



	€ S DPH	[€ BEZ DPH]
■ BASIC [A]	139,00	[115,83]



	€ S DPH	[€ BEZ DPH]
■ BASIC [A]	119,00	[99,17]



	€ S DPH	[€ BEZ DPH]
■ BASIC [A]	109,00	[90,83]



KONŠTRUKCIA



Rám vyplnený voštinovou výplňou (X-MASH), celok opláštený z oboch strán lakovanou doskou HDF. Rámček PVC s mriežkou (VS/S, VS/L), rámček z MDF (VT/L, VT/S). Krídla sú vyrábané v TECHNOLÓGIÍ STANDARD.

Dostupné v rozmeroch 60, 70, 80, 90, 100 a dvojkrídlové dvere (strana 75).

DOPLNKY V CENE KRÍDLA



- zámok dostupný v štyroch variantoch:
na kľúč (T),
kúpeľňový (L),
vlozkový (Y),
alebo bez otvoru na kľúč (G)
- tri čapové závesy
- v presklených krídlach - ornamentové sklo vzor 105 biele
- možnosť zmeny strany zasklenia REVERS (štandardné zasklenie)
- možnosť úpravy výšky krídla prostredníctvom skrátenia zo spodu do 20mm

DOPLNKY ZA PRÍPLATOK



Vetracie otvory z PVC (1 rad)	6,00 [5,00]
Oceľové vetracie otvory - okrúhle (patina, celonerezové) (na 1 otvor)	12,00 [10,00]
Oceľové vetracie otvory - hranaté (patina, celonerezové) (na 1 otvor)	14,00 [11,67]
Vetracia mriežka	10,00 [8,33]
Ventilačný výfrez (nutné zosilnenie dodatočnou lištou)	29,00 [24,17]
Vyrobenie krídla v posuvnej verzii (strana 62-63)	10,00 [8,33]
Krídlo v rozmere 100, 110, zasklenie ako v rozmere 90	15,00 [12,50]
Dodatočná lišta na úpravu výšky krídla prostredníctvom skrátenia zo spodu do 60mm	19,00 [15,83]
Výplnenie drevotrieskou (model BW/P) v rozmere 60-90	36,00 [30,00]
Výplnenie drevotrieskou (model BW/P) v rozmere 100-110	45,00 [37,50]
Skrátenie dverí vo výrobe do 20 mm	19,00 [15,83]
Skrátenie zárubne vo výrobe do 20 mm	19,00 [15,83]
Zosilnenie pod samozatvárač	10,00 [8,33]
Drevený rámik vo farbe krídla (model VS/L, VS/S)	19,00 [15,83]

FARBY

BASIC [A]



White (B)

Buk (BP)

Erle (EP)

Calvados (CP)



Dub (DP)

Orah (OI)



■ BASIC [A]

€ S DPH	[€ BEZ DPH]
49,00	[40,83]

■ BASIC [A]

€ S DPH	[€ BEZ DPH]
79,00	[65,83]

■ BASIC [A]

€ S DPH	[€ BEZ DPH]
89,00	[74,17]

■ BASIC [A]

€ S DPH	[€ BEZ DPH]
89,00	[74,17]

■ BASIC [A]

€ S DPH	[€ BEZ DPH]
109,00	[90,83]

PLOCHÉ DVERE

KONŠTRUKCIA BS/P

Konštrukcia zosilnená hliníkovou pasovinou. Vyplnenie drevotrieskou.

Dostupné v rozmeroch 70, 80, 90.



DOPLNKY ZA PRÍPLATOK BS/P



Druhý zámok (P)	19,00 [15,83]
Kukátko	6,00 [5,00]
Pevné bezpečnostné trny	10,00 [8,33]
Prah	12,00 [10,00]
Krídlo v rozmere 100, 110	66,00 [55,00]
Skrátenie dverí vo výrobe do 60 mm	19,00 [15,83]
Skrátenie zárubne vo výrobe do 60 mm	19,00 [15,83]



Pevná zárubňa O/DF (100 x 43)
Drevená fóliovaná,
typ Z pre verziu Y (vložkový zámok)
alebo pre verziu P (dva vložkové
zámky)*

*Výbava dverí (krídlo a zárubňa) pevné
bezpečnostné trny – symbol „B“
v predposlednej položke kódu.

■ BASIC [A]

€ S DPH	[€ BEZ DPH]
69,00	[57,50]



**CENA
DVERNEHO
KRÍDLA**



■ BASIC [A]

€ S DPH	[€ BEZ DPH]
162,00	[135,00]



• SOFIA



■ SOFIA [SI] FARBA WENO [WE]





PLOCHÉ DVERE



KONŠTRUKCIA

Rám vyplnený voštinovou výplňou, (model SF) alebo drevotrieskou (model SI), celok opláštený z oboch strán fóliovanou lamino fóliou doskou HDF. Krídla sú vyrobené v TECHNOLÓGII STANDARD (okrem modelu SF vo farbách: Akácia, Biely (BA) - vyrábaných v TECHNOLÓGII SOFT).

Dostupné v rozmeroch 60, 70, 80, 90, 100 a dvojkrídlové dvere (strana 75).



DOPLNKY V CENE KRÍDLA

- zámok dostupný v štyroch variantoch:
na kľúč (T),
kúpeľňový (L),
vložkový (Y),
alebo bez otvoru na kľúč (G)
- tri čapové závesy
- možnosť úpravy výšky krídla prostredníctvom skrátenia zo spodu do 60mm



DOPLNKY ZA PRÍPLATOK

Vetracie otvory z PVC (1 rad)	6,00 [5,00]
Oceľové vetracie otvory - okrúhle (patina, celonerezové) (na 1 otvor)	12,00 [10,00]
Oceľové vetracie otvory - hranaté (patina, celonerezové) (na 1 otvor)	14,00 [11,67]
Vetracia mriežka	10,00 [8,33]
Ventilačný výfrez	10,00 [8,33]
Vyrobenie krídla v posuvnej verzii (strana 62-63)	10,00 [8,33]
Krídlo v rozmere 100, 110, vyrobené v TECHNOLÓGII STANDARD	15,00 [12,50]
Dodatočná lišta na úpravu výšky krídla prostredníctvom skrátenia zo spodu do 80mm - vyrobené v TECHNOLÓGII STANDARD	10,00 [8,33]
Vyplnenie drevotrieskou, krídlo vyrobené v TECHNOLÓGII STANDARD (model SI) v rozmere 60-90	36,00 [30,00]
Vyplnenie drevotrieskou, krídlo vyrobené v TECHNOLÓGII STANDARD (model SI) v rozmere 100-100	45,00 [37,50]
Skrátenie dverí vo výrobe do 60 mm	19,00 [15,83]
Skrátenie zárubne vo výrobe do 60 mm	19,00 [15,83]
Zosilnenie pod samozatvárač	10,00 [8,33]
Druhý zámok	19,00 [15,83]
ŠPECIÁLNA KONŠTRUKCIA	
Vyplnenie drevotrieskou s hliníkovou pasovinou (model SH)	85,00 [70,83]
Príplatok za krídlo v rozmere 100-110 (model SH)	66,00 [55,00]

FARBY

PREMIUM PROMO [B] TECHNOLÓGIA STANDARD



Somo (SO) Weno (WE)

PREMIUM [C] TECHNOLÓGIA STANDARD



Arctic (AT) Grey (GR) Tapi (TR)



Pinia (PI) Trufla (TF) Silver (SL)

NOVÁ FARBA

PREMIUM PLUS [D] TECHNOLÓGIA STANDARD



Bianco (BG) Lemon (LJ) Tabaco (TJ)



Puro (PN) Nordic (NO)

SF/P



	€ S DPH	[€ BEZ DPH]
■ PREMIUM PROMO [B]	72,00	[60,00]
■ PREMIUM [C]	72,00	[60,00]
■ PREMIUM PLUS [D]	81,00	[67,50]
■ EXTREME [E]	109,00	[90,83]

FARBY

PREMIUM [C]
TECHNOLÓGIA SOFT



Biely (BA)

Akácia (AK)

EXTREME [E]
TECHNOLÓGIA STANDARD



Naturo (NA)

Goldmat (GP)

Goldglos (GG)

Antglos (AG)

Nuss (NR)

Latte (LM)



Rustik (RR)

Koral (KL)

Marrone (MR)

Magnólia (MM)

Grafit (GM)

Technické informácie: str. 64
Informácie o zárubniach: str. 71
Dvojkrídlové dvere s krídlom v rozmere „40“: str. 76
Posuvné dvere: str. 62-63

• DAKAR



Hotel Centurion





KONŠTRUKCIA



Rám vyplnený voštinovou výplňou (X-MASH) - (model DA) alebo plnou drevotrieskou (model DK), celok opláštený z oboch strán fóliou CPL (0,2mm). Krídla sú vyrábané v technológii STANDARD.

Dostupné rozmery 60, 70, 80, 90 a dvojkrídlové dvere (netýka sa modelu DP/P) (strana 75).

DOPLNKY V CENE KRÍDLA



- zámok dostupný v štyroch variantoch:
na kľúč (T),
kúpeľňový (L),
vločkový (Y),
alebo bez otvoru na kľúč (G)
- tri čapové závesy
- v presklených krídlach - matné biele tvrdené sklo LAKMAT
- možnosť zmeny strany zasklenia REVERS (štandardné zasklenie)
- možnosť úpravy výšky krídla prostredníctvom skrátenia zo spodu do 60mm

DOPLNKY ZA PRÍPLATOK



Vetracie otvory z PVC (1 rad)	6,00 [5,00]
Oceľové vetracie otvory - okrúhle (patina, celonerezové) (na 1 otvor)	12,00 [10,00]
Oceľové vetracie otvory - hranaté (patina, celonerezové) (na 1 otvor)	14,00 [11,67]
Vetracia mriežka	10,00 [8,33]
Ventilačný výfrez	10,00 [8,33]
Vyrobenie krídla v posuvnej verzii (strana 62-63) netýka sa modelu DP/P	10,00 [8,33]
Krídlo v rozmere 100-110 zasklenie ako v rozmere 90	15,00 [12,50]
Krídlo v rozmere 100, 110, (model DP)	66,00 [55,00]
Dodatočná lišta na úpravu výšky krídla prostredníctvom skrátenia zo spodu do 80mm	10,00 [8,33]
Vyplnenie drevotrieskou (model DK) v rozmere 60-90	36,00 [30,00]
Vyplnenie drevotrieskou (model DK) v rozmere 100-110	45,00 [37,50]
Skrátenie dverí vo výrobe do 60 mm	19,00 [15,83]
Skrátenie zárubne vo výrobe do 60 mm	19,00 [15,83]
Zosilnenie pod samozatvárač	10,00 [8,33]

FARBY

CPL [F]



Šedá (PC)

Dub (DC)

Beech (BC)

Snow (SC)

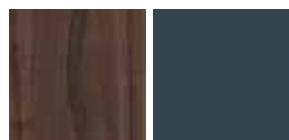

Noce (NC)

Antracyt (AC)



■ CPL [F]		■ CPL [F]		■ CPL [F]		■ CPL [F]		■ CPL [F]	
€ S DPH	[€ BEZ DPH]	€ S DPH	[€ BEZ DPH]	€ S DPH	[€ BEZ DPH]	€ S DPH	[€ BEZ DPH]	€ S DPH	[€ BEZ DPH]
115,00	[95,83]	139,00	[115,83]	149,00	[124,17]	149,00	[124,17]	149,00	[124,17]

KONŠTRUKCIA

KONŠTRUKCIA ZOSILNENÁ HLINÍKOVOU PÁSOVINOU.

Takáto konštrukcia krídla je odolná voči nevhodným exploatačným podmienkam. Krídlo je menej citlivé na rozdielne teploty a vlhkosti. Väčšou stabilitou dverového krídla sa zväčší komfort jeho používania.



Doplňky v cene krídla :

- dva vložkové zámky, • kukátko, • pevné bezpečnostné trny,



■ CPL [F]	
€ S DPH	[€ BEZ DPH]
199,00	[165,83]

TABUĽKA PRÍPLATKOV PRE DVERE DAKAR

Pevná zárubňa MDF typ Z pre verziu DP/P*		68,00 [56,67]
Lišta L/MF 60mm		24,00 [20,00]
Lišta L/M8 80mm		28,00 [23,33]

*Výbava dverí (krídlo a zárubňa) pevné bezpečnostné trny – symbol „B“ v predposlednej pološke kódu.

TYP A, TYP P



32dB

KONŠTRUKCIA TYP A



Krídlo falcové. Krídlo opláštené z oboch strán doskou HDF fóliovanou vysokej kvality fóliou. Výplň - plná drevotrieska. Krídlo vyrobené v TECHNOLOGII STANDARD vybavené tesnením.

Dostupné rozmery 75, 80, 85, 90.

KONŠTRUKCIA TYP P

Konštrukcia zosilnená hliníkovou pásovinou, výplň - plná drevotrieska. Krídlo opláštené z oboch strán doskou HDF fóliovanou vysokej kvality fóliou. Krídlo vyrobené v TECHNOLOGII STANDARD vybavené tesnením. Dostupné rozmery 75, 80, 85, 90.

PARAMETRE TYP A, P

[S pevnou drevenou zárubňou 100x45mm, jeden alebo dva zámky, prah].

Rw(C; Ctr)=32 (0;-1)dB súčiniteľ nepriezvučnosti dverí šírky „90“, skúška z badaň č: LZFOO-01515/16/ZOONZF

Tieto parametre sú tiež dodržané v kombinácii s obložkovou zárubňou.

DOPLNKY V CENE KRÍDLA TYP A



• jeden zástrčkový zámok • pánty 3D • tesnenie vo falci krídla • tesnenie vo falci zárubne • nastaviteľný protiplech zámku • kukátko (dodávané zvlášť) • možnosť úpravy výšky krídla prostredníctvom skrátenia zo spodu do 60mm • drevený prah

DOPLNKY V CENE KRÍDLA TYP P

• dva zástrčkové zámky (verzia R) • pevné bezpečnostné trny • zosilnené jednou hliníkovou pásovinou • pánty 3D • tesnenie vo falci krídla • utesnenie vo falci zárubne • nastaviteľný protiplech zámku • kukátko (dodávané zvlášť) • možnosť úpravy výšky krídla prostredníctvom skrátenia zo spodu do 60mm • drevený prah

DOPLNKY ZA PRÍPLATOK



Skrátenie dverí a zárubne vo výrobe do 60 mm	39,00 [32,50]
Kľučka + horný štít (patina, nikel natieraný)	40,00 [33,33]
Vložka nikel alebo mosadz 30/45	13,00 [10,83]
Príplatok za obložkovú zárubňu s lištou 80mm od (100-120 (B) do 300-320 (1))	143,00 [119,17]
Dvere s obložkovou zárubňou sú označené symbolom: R/BP/P, R/B1/P, R/B2/P atd. hliníkový prah (namiesto dreveného)	6,00 [5,00]

FARBY

EXTREME [E]



Latte (LM)

Magnólia (MM)

Grafit (GM)

Rustik (RR)



Nuss (NR)

Koral (KL)

Marrone (MR)

CPL [F]*



Šedá (PC)

Dub (DC)

Beech (BC)

Snow (SC)

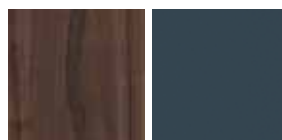

Noce (NC)

Antracyt (AC)

* dostupné vylučne w modeli BP/A, BP/P

NOWY MODEL



	TYP A		TYP P	
	€ S DPH	[€ BEZ DPH]	€ S DPH	[€ BEZ DPH]
■ EXTREME [E]**	339,00	[282,50]	349,00	[290,83]
■ EXTREME [E] MODEL BI	379,00	[315,83]	389,00	[324,17]
■ CPL [F]	379,00	[315,83]	389,00	[324,17]

** s vylúčením BI

INTERIÉROVÉ VCHODOVÉ DVERE

KRÍDLO + ZÁRUBŇ + PRAH

TYP C



 **32dB**
RC2

KONŠTRUKCIA TYP C

Rám krídla vyrobený z preglejky ihličnatého dreva a MDF dosky, dodatočne zosilnenej dvoma pásovinami. Vyplň – plná drevotrieska. Krídlo z oboch strán opláštené plechom a HDF doskou opláštenou vysokokvalitnou fóliou podobnou drevu. Krídlo vyrobené v **TECHNOLÓGII STANDARD**.

PARAMETRE TYP C

Rw(c; ctr)=32(0;-1)dB súčiniteľ nepriezvučnosti dverí šírky '90, skúška v skúšobni č.: LZFOO-01515/16/ZOONZF Dvere majú klasifikáciu v rozsahu odolnosti na vlámanie druhej triedy EU RC2 wg PN-EN 1627:2012 skúška č.: LZE00-02826/15/ZOONK a triedu nepriezvučnosti Rw= 32 dB.

Vybavené viacbodovým zámkom ZDL firmy LOB S.A., pevné bezpečnostné trne a bukový alebo hliníkový prah. Dvere je nutné vybaviť kľučkou, štítom a vložkou v minimálnej triede odolnosti 2 proti vlámaniu.

DOPLNKY V CENE KRÍDLA

- 4 – bodový lištový zámok na dve vložky
- 4 pevné bezpečnostné trne
- konštrukcia krídla zosilnená 2 pásovinami, dodatočnými lištami z preglejky a kolíkmi
- štyri pánty 3D
- tesnenie vo falci krídla
- tesnenie vo falci zárubne
- nastaviteľný protiplech zámku
- kukátko (dodávané zvlášť)
- možnosť úpravy výšky krídla skrátením od spodu do 60mm
- drevený bukový prah lakovaný bezfarebným lakom

DOPLNKY ZA PRÍPLATOK

Skrátenie dverí a zárubne vo výrobe do 60 mm	39,00 [32,50]
--	----------------------

NOVINKA

Dvere BAZALT (typ C) sú vybavené viacbodovým zámkom aj pevnými bezpečnostnými trnmi. Majú triedu proti vlámaniu podľa PN-EN 1627:2012 aj triedu nepriezvučnosti Rwj RW=32dB. Dvere je nutné vybaviť kľučkou, štítom a vložkou v minimálnej triede odolnosti 2 proti vlámaniu.

FARBY

EXTREME [E]



Latte (LM) Magnólia (MM) Grafit (GM) Rustik (RR)



Nuss (NR) Koral (KL) Marrone (MR)

CPL [F]*



Šedá (PC) Dub (DC) Beech (BC) Snow (SC)

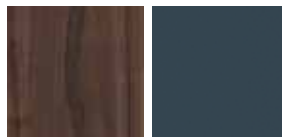

Noce (NC) Antracyt (AC)

* dostupné výlučne pre model BP/C

NOVÝ MODEL

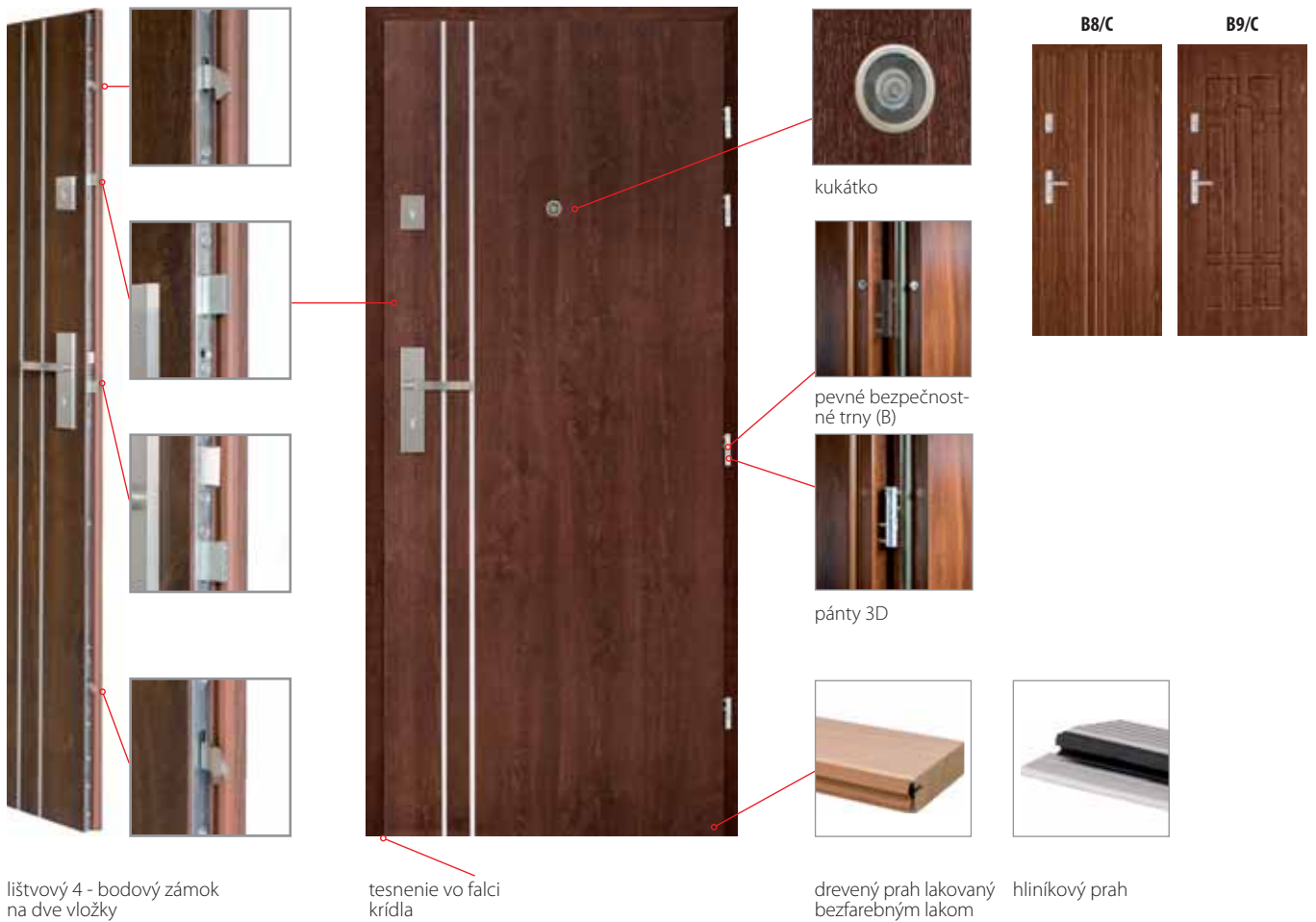

lišťový 4 - bodový zámok na dve vložky

tesnenie vo falci krídla

drevený prah lakovaný bezfarebným lakom | hliníkový prah

VCHODOVÉ INTERIÉROVÉ BEZPEČNOSTNÉ DVERE

	€ S DPH	[€ BEZ DPH]
■ EXTREME [E]**	569,00	[474,17]
■ EXTREME [E] MODEL BI	569,00	[474,17]
■ CPL [F]	599,00	[499,17]

** s vylúčením BI



30dB

32dB

42dB

KONŠTRUKCIA: MODEL A1/P



Rw30dB



Krídlo v systéme s falcom, konštrukcia dverí je drevený rám opláštený panelom HDF, vyplnený plnou drevotrieskou, v krídle je osadené klesajúce tesnenie. Vyrobené v TECHNOLÓGII STANDARD. Maximálny rozmer krídla: šírka do 1046 mm, výška do 2164 mm. (okrem povrchov BASIC max. výška 2030mm)

PARAMETRE

[S pevnou zárubňou Z, Q MDF 100x43mm alebo obložkovou LUX, „SW“, S8-30dB.] Rw(C; Ctr)=30(-1;-1)dB súčiniteľ nepriezvučnosti dverí šírky „90“, skúška z badaň: S02/12/0006/2604/Sb; skúška z badaň so zárubňou SW č. 423.12/20/0075/13

KONŠTRUKCIA: MODEL A2/P

Rw32dB



Krídlo v systéme s falcom, konštrukcia krídla drevený rám opláštený doskou HDF, výplň je špeciálna konštrukcia CENTURION-R, v krídle je osadené klesajúce tesnenie. Vyrobené v TECHNOLÓGII STANDARD.

PARAMETRE

[S pevnou zárubňou Z, Q MDF 100x43mm alebo obložkovou LUX, „SW“, S8-32dB] Rw(c; Ctr)=32(-1;-2)dB súčiniteľ nepriezvučnosti dverí šírky „90“, skúška z badaň: S02/12/0006/2604/Sc; skúška z badaň so zárubňou SW č. 423.12/20/0075/13

KONŠTRUKCIA KOMPLETU:

KRÍDLO SO ZÁRUBŇOU MODEL A4/P

Rw42dB



Krídlo v systéme s falcom, konštrukcia krídla drevený rám opláštený doskou HDF, výplň je špeciálna konštrukcia CENTURION-R, v krídle sú osadené dve klesajúce tesnenia a závesy 3D. Vyrobené v TECHNOLÓGII STANDARD.

PARAMETRE

[S pevnou drevenou zárubňou 150x80mm s jedným zámkom]. Rw(C; Ctr)=42(-2;-5)dB súčiniteľ nepriezvučnosti dverí šírky „90“, skúška z badaň č. AV8-1/14

DOPLNKY ZA PRÍPLATOK



Krídlo v rozmere 100 (model A1)	19,00 [15,83]
Krídlo v rozmere 100 (model A2)	39,00 [32,50]
Dvere v rozmere 100 (model A4)	77,00 [64,17]
Fabrické skrátenie dverí (model A1, A2)	19,00 [15,83]
Fabrické skrátenie dverí (model A4)	39,00 [32,50]
Druhý zámok	19,00 [15,83]
Zámok bez otvoru na kľúč (G)	BEZ PRÍPLATKU

FARBY

BASIC [A]



White (B)



Buk (BP)



Erle (EP)



Somo (SO)



Calvados (CP)



Dub (DP)



Orah (OI)



Weno (WE)

PREMIUM PROMO [B]

CPL [F]



Šedá (PC)



Dub (DC)



Beech (BC)



Snow (SC)



Noce (NC)



Antracyt (AC)

Rw30dB



A1/P



€ S DPH [€ BEZ DPH]

■ BASIC [A]		
■ PREMIUM PROMO [B]	199,00	165,83
■ PREMIUM [C]		
■ PREMIUM PLUS [D]	209,00	174,17
■ EXTREME [E]	229,00	190,83
■ CPL [F]	249,00	207,50

Rw32dB



A2/P



€ S DPH [€ BEZ DPH]

■ BASIC [A]		
■ PREMIUM PROMO [B]		
■ PREMIUM [C]	289,00	240,83
■ PREMIUM PLUS [D]		
■ EXTREME [E]		
■ CPL [F]		

Rw42dB



A4/P



€ S DPH [€ BEZ DPH]

■ BASIC [A]		
■ PREMIUM PROMO [B]		
■ PREMIUM [C]	919,00	765,83
■ PREMIUM PLUS [D]		
■ EXTREME [E]		
■ CPL [F]		

CENA DVERÍ

DOPLNKY
V CENE DVERÍ

- zámok vložkový (Y),
- tri čapové závesy
- klesajúce tesnenie.

DOPLNKY
V CENE DVERÍ

- zámok vložkový (Y),
- tri čapové závesy
- klesajúce tesnenie.

DOPLNKY
V CENE DVERÍ

- zámok vložkový (Y),
- tri čapové závesy
- dve klesajúce tesnenia
- pevná drevena zárubňa 150x80

PREMIUM [C]



Biely (BA) Gaštan (KR) Ofram (OR) Tapi (TR) Akácia (AK) Venge (WR) Arctic (AT) Grey (GR) Pinea (PI)



Trufla (TF) Koňak (KJ)* Imbir (IJ)* Silver (SL)

EXTREME [E]



Latte (LM) Magnólia (MM) Grafit (GM) Naturo (NA) Goldmat (GP) Goldglos (GG)



Antglos (AG) Rustik (RR) Nuss (NR) Koral (KL) Marrone (MR)

PREMIUM PLUS [D]



Bianco (BG) Lemon (LJ) Tabaco (TJ)

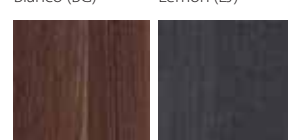

Puro (PN) Nordic (NO)

*dostupné výlučne v modeli Akustik A1

Technické informácie: str. 64

• FOGO

38





KONŠTRUKCIA

Krídlo je vyrobené z ohňovzdornej drevotriesky, do ktorej je z troch strán vlepéná drevená lišta.

Krídlo je opláštené doskou HDF (plochou lakovanou, fóliovanou lamino fóliou alebo frézovanou). V presklených krídlach je sklo priehľadné ohňovzdorné. Priestor vo falci je opepený fóliou vo farbe krídla. Vyrobené v TECHNOLÓGIÍ STANDARD. Drevená zárubňa 100x54mm je fóliovaná vo farbe krídla.

Technické dvere sú určené na použitie ako vchodové dvere v bytových priestoroch. Predstavujeme vám dve verzie dverí v špeciálny technických parametroch – protipožiarnej odolnosti EI₂30 (odolnosť proti rozšíreniu ohňa po dobu 30 minút), dymotestnosť triedy (S30) (ako bariéra proti prenikaniu dymu) aj nepriezvučnosti Rw = 32dB.

Krídla sú ponúkané ako komplet s drevenou zárubňou. Krídla F1 sú taktiež určené do normovaných kovových protipožiarňových zárubní.





DOPLNKY V CENE DVERÍ

F1, F2

- vložkový zámok so zvýšenou tepelnou odolnosťou (Y)
- montážna sada
- protiplech zámku
- v presklených krídlach - priehľadné ohňovzdorné sklo
- tesnenia so zvýšenou požiarou odolnosťou
- roztažné tesnenia vo falci zárubne (F1)
- roztažné dymotesné tesnenia vo falci zárubne (F2)
- klesajúce tesnenie naspodu krídla (F1, F2)
- drevená zárubňa 100x54mm



DOPLNKY ZA PRÍPLATOK

Druhý vložkový zámok (P) a protiplech		19,00 [15,83]
Pevné bezpečnostné trny (B)		25,00 [20,83]
Kukátko (W)		29,00 [24,17]
Samozatvárač s ramienkom nožníc		88,00 [73,33]
Krídlo v rozmere 100		77,00 [64,17]
Krídlo v rozmere 110		115,00 [95,83]
Krídlo v rozmere 120 (vyžaduje individuálnu dohodu s oddelením predaja Centurion-R).		155,00 [129,17]
Vložka		20,00 [16,67]
Kľučka		25,00 [20,83]
Štít		6,00 [5,00]

1. Pre splnenie podmienok Technického Schválenia pre protipožiarne dvere je nutné použiť samozatvárač zhodný s EN 1154:1994/A1:2004.

Dvojkridlové dvere musia byť vybavené Regulátorom správneho zatvárania dverí samozatvarača aj v otváranom a pevnom krídle.

2. Protipožiarne technické dvere sú ponúkané ako komplet so zárubňou (100x54mm). Nie je možné skrátenie výšky krídla.

3. Vložky do protipožiarňových dverí je nutné použiť zhodné s normou EN 1303:2007/AC:2008

4. Odporúčaný rozmer vložky pre protipožiarne dvere EI₂30 30/45.

Odporúčaný rozmer pri použití štítu o hrúbke 10mm, vložka presahuje štít nie viac než 5mm.

5. Kľučka do protipožiarňových dverí musí mať oceľové jadro s prierezom 8x8mm a spĺňať normu EN 1906:2003.

Protipožiarne dvere sú veľmi dôležité z hľadiska požiarnej bezpečnosti v budovách. Odporúča sa, aby vlastník budovy udržiaval dvere v stave plnej funkčnosti.

V priebehu používania dverí musia byť dvere pravidelne kontrolované a udržiavané kvalifikovaným pracovníkom aspoň raz za rok.



- BASIC [A]
- PREMIUM PROMO [B]
- PREMIUM [C]
- určené na kovové protipožiarne zárubne
- PREMIUM PLUS [D]
- EXTREME [E]
- CPL [F]

VERZIA F1			
	70, 80, 90, 100	70, 80, 90, 100	70, 80, 90, 100
-	■ 499,00 / 415,83	■ 869,00 / 724,17	■ 699,00 / 582,50
■ 519,00* / 432,50	■ 519,00 / 432,50	■ 889,00 / 740,83	■ 709,00 / 590,83
■ 419,00* / 349,17	■ 329,00 / 274,17	■ 779,00 / 649,17	■ 569,00 / 474,17
VERZIA F2			
	70, 80, 90, 100	70, 80, 90, 100	70, 80, 90, 100
-	■ 539,00 / 449,17	■ 899,00 / 749,17	■ 739,00 / 615,83
■ 539,00* / 449,17	■ 539,00 / 449,17	■ 929,00 / 774,17	■ 749,00 / 624,17

* Dostupné výlučne vo farbách: LATTE, MAGNÓLIA, GRAFIT, RUSTIC, NUSS, KORAL, MARRONE. Existuje možnosť vyrobenia frézovania podľa vybraného vzoru modelu BAZALT.

FARBY

BASIC [A]

PREMIUM PROMO [B]

CPL [F]

EXTREME [E]

PREMIUM PLUS [D]

PREMIUM [C]

NOVÁ FARBA

NOVÝ STANDARD SK

DOSTUPNÉ V MODELOCH: SEMKO, INOX, VERONA, SOFIA

VÝŠKA PRECHODOVÉHO OTVORU 2100mm

SEMKO (SR, SE, SM)



SOFIA (SF, SI)



INOX (S3, S4, S5)



VERONA (VN)



PREMIUM PROMO [B]



Somo (SO)

PREMIUM [C]



Biely (BA)



Akácia (AK)



Venge (WR)



Arctic (AT)

PREMIUM PLUS [D]



Lemon (LJ)



Tabaco (TJ)

FARBY	SEMKO (SR, SE, SM)	INOX (S3, S4, S5)	VERONA (VN)	SOFIA (SF)	SOFIA (SI) 60-90	SOFIA (SI) 100
	€ S DPH [€ BEZ DPH]	€ S DPH [€ BEZ DPH]	€ S DPH [€ BEZ DPH]	€ S DPH [€ BEZ DPH]	€ S DPH [€ BEZ DPH]	€ S DPH [€ BEZ DPH]
PREMIUM PROMO [B] Somo (SO)	169,00 [140,83]	179,00 [149,16]	149,00 [124,16]	89,00 [74,16]	129,00 [107,50]	139,00 [115,83]
PREMIUM [C] Biely (BA), Akácia (AK), Venge (WR), Arctic (AT)						
PREMIUM PLUS [D] Lemon (LJ), Tabaco (TJ)	179,00 [149,16]	189,00 [157,50]	159,00 [132,50]	99,00 [82,50]	139,00 [115,83]	149,00 [124,16]

CENA DVOJKRÍDLOVÝCH DVERÍ = 2X CENA KRÍDLA + 1,5X CENA ZÁRUBNE.

VÝŠKA PRECHODOVÉHO OTVORU 2100mm

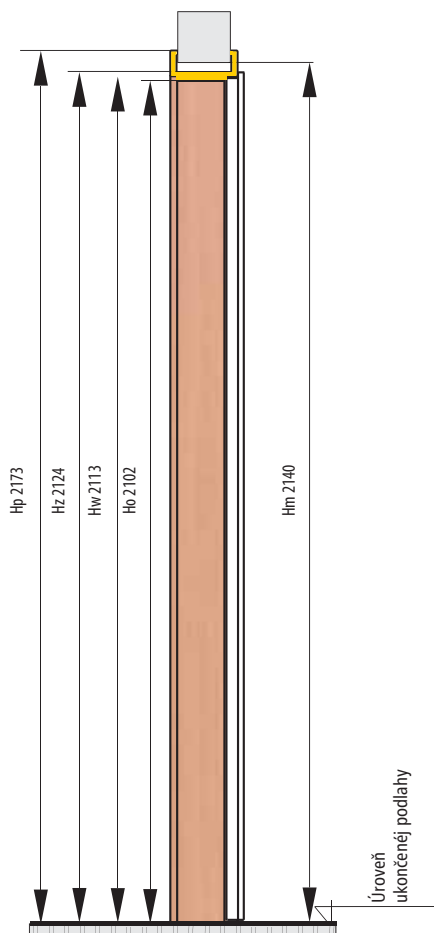
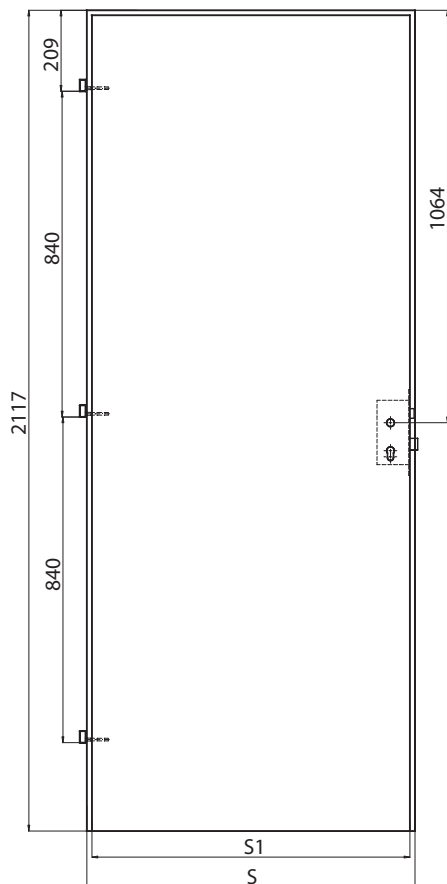

CENA OBLOŽKOVEJ ZÁRUBNE (SW) VÝŠKA PRECHODOVÉHO OTVORU 2100mm

SYMBOL	HRŮBKA MŮRU [R]	FARBY: Biely (BA)	FARBY: Somo (SO), Akácia (AK), Venge (WR), Arctic (AT)	FARBY: Lemon (LJ), Tabaco (TJ)
		€ S DPH [€ BEZ DPH]	€ S DPH [€ BEZ DPH]	€ S DPH [€ BEZ DPH]
A	75-95	95,00 [79,17]	102,00 [85,00]	110,00 [91,67]
B	95-115	102,00 [85,00]	110,00 [91,67]	120,00 [100,00]
C	120-140			
D	140-160	110,00 [91,67]	114,00 [95,00]	125,00 [104,17]
E	160-180			
F	180-200	118,00 [98,33]	122,00 [101,66]	135,00 [112,50]
G	200-220			
H	220-240	137,00 [114,16]	139,00 [115,83]	147,00 [122,50]
I	240-260			
ZLOŽENIE 2 STREDOVÝCH ČASTÍ				
J	260-280	137,00 [114,16]	139,00 [115,83]	147,00 [122,50]
K	280-300			
1	300-320	148,00 [123,33]	152,00 [126,66]	171,00 [142,50]
2	320-340			
3	340-360	156,00 [130,00]	162,00 [135,00]	189,00 [157,50]
4	360-380			
5	380-400	183,00 [152,50]	187,00 [155,83]	220,00 [183,33]
6	400-420			
7	420-440	183,00 [152,50]	187,00 [155,83]	220,00 [183,33]
8	440-460			
ZLOŽENIE 3 STREDOVÝCH ČASTÍ				
9	460-480	183,00 [152,50]	187,00 [155,83]	220,00 [183,33]
0	480-500			

PRIPLATOK ZA ZÁRUBNE PRE DVOJKRÍDLOVÉ DVERE:

50%

DOPLNKY ZA PRÍPLATOK

€ S DPH [€ BEZ DPH]

Vyrobenie krídla v posuvnej verzii

18,00 [15,00]

POZOR!!

Krídla (výška prechodového otvoru 2100mm) sú dostupné výlučne v komplete s obložkovou zárubňou (SW).

LEGENDA

Hp - plný rozmer výšky zárubne SW spolu s obložkami
 Hz - vonkajšia výška zárubne
 Hw - výška zárubne vo falci
 Ho - výška zárubne svetlost'
 Hm - odporúčaná výška otvoru v stene

VÝŠKA PRECHODOVÉHO OTVORU 2100mm OBLOŽKOVÁ ZÁRUBŇA SW

MODEL	ROZMER	S1	S
SEMKO INOX VERONA SOFIA	60	621	646
	70	721	746
	80	821	846
	90	921	946



POSUVNÝ SYSTÉM SKRYTÝ V STENE

Posuvný systém skrytý v stene umožňuje maximálne využitie úžitkovej plochy. Konštrukciu systému tvorí kazeta vyrobená z kovových súčastí. Pri otváraní dverí sa krídlo skryje medzi kovový stojan kazety chránený sadro-kartónovou doskou.



Krídla sú vyrobené v bezfalcovom systéme a zhodné s katalógovou ponukou Centurion-R.

TABUĽKA 1

HÁKOVÉ ZÁMKY - OVÁLNE MADLÁ			
FARBY	MADLO (1 pár - 2 ks.)	ZÁMOK NA KLÚČ KLÚČÍK PROSTY	ZÁMOK WC
CHRÓM LESKLÝ	28,00 [23,33]	69,00 [57,50]	85,00 [70,83]
NIKEL MATNÝ	30,00 [25,00]	71,00 [59,17]	86,00 [71,67]
ZLATÝ PATINA	26,00 [21,67]	63,00 [52,50]	77,00 [64,17]

ZÁMKY HÁKOVÉ - MADLO HRANATÉ			
FARBY	MADLO (1 pár - 2 ks.)	ZÁMOK NA KLÚČ KLÚČÍK PROSTY	ZÁMOK WC
NIKEL MATNÝ	31,00 [25,83]	80,00 [66,67]	87,00 [72,50]

ZÁMKY HÁKOVÉ - MADLO ŠTVORCOVÉ			
FARBY	MADLO (1 pár - 2 ks.)	ZÁMOK NA KLÚČ KLÚČÍK SKLADANÝ	ZÁMOK WC
NEREZ	16,00 [13,33]	53,00 [44,17]	72,00 [60,00]

POSUVNÝ SYSTÉM NA STENU

druhy posuvných systémov

- posuvné dvere so zárubňou (bezpántovou)
- posuvné dvere na stenu

Posuvné dvere sú vyrábané ako jednokrídlové bezfalcové.

Dostupné rozmery: 60, 70, 80, 90

POSUVNÉ DVERE

Posuvné dvere v štandarde vyrobené sú v bezfalcovom systéme, bez zámku a závesov a sú vybavené frézom zo spodu

POZOR!

Posuvné dvere sú vyrábané v systéme s hranou (okrem modelov MONACO, OSAKA, NICEA, VERONA, SEMKO, INOX, AFRO) vyrábaných v technológii Rám SOFT.

OBSAH POSUVNÉHO NASTENNÉHO SYSTÉMU:

- posuvný mechanizmus
- posuvné krídlo
- krycia garniža
- dorazová lišta (v prípade výberu krídla s hákovým zámkom je v dorazovej lište vyfrézovaný otvor pre protiplech zámku. Strana, na ktorú sa uzatvárajú dvere určuje stranu lišty)
- dve distančné lišty rozmerov 16x26,5mm i 22x45mm (posuvný systém so zárubňou)
- jedna distančná lišta 22x45mm (systém priamo na stenu)
- sada hákového zámku
- bezpántová zárubňa

DOPLNKY ZA PRÍPLATOK	€ S DPH [€ BEZ DPH]
posuvný mechanizmus (1800mm)	58,00 [48,33]
posuvný mechanizmus (2000mm)	64,00 [53,33]
dorazová lišta	8,00 [6,66]
dorazová lišta (výška prechodového otvoru 2100mm)	15,00 [12,50]
krycia garniža	cena podľa platného cenníka
posuvné krídlo (fréz zo spodu v štandarde)	cena vybraného modelu dverí + príplatok 10,00 s DPH [8,33 bez DPH]
bezpántová zárubňa	cena obložkovej zárubne (SW)
ocelové madlá	cena vybraného modelu tabuľka 1

GARNIŽA POSUVNÉHO SYSTÉMU URČENÁ PRE VŠETKY POSUVNÉ DVERE V ROZMEROCH OD 60 DO 90		€ S DPH [€ BEZ DPH]
M/MF	FARBA: BIELY, BUK, DUB, CALVADOS, ERLE, ORAH, GAŠŤAN, OFRAM, VENGE, KOŇAK, IMBIR, AKÁCIA, WENO, TAPI, BEECH, DUB, ŠEDÁ, NOCE, SNOW, ARCTIC, GREY, PINIA, TRUFLA, SILVER	41,00 [34,17]
M/SW	FARBA: GRAFIT, SOMO, LATTE, MAGNÓLIA, TABACO, LEMON, PURO, NORDIC, NATURO, BIANCO, KORAL, GOLDGLOS, GOLDMAT, ANTGLOS, ANTRACYT, RUSTIK, NUSS, MARRONE	47,00 [39,17]

PRÍKLAD POSUVNÉHO NASTENNÉHO SYSTÉMU S TUNELOM

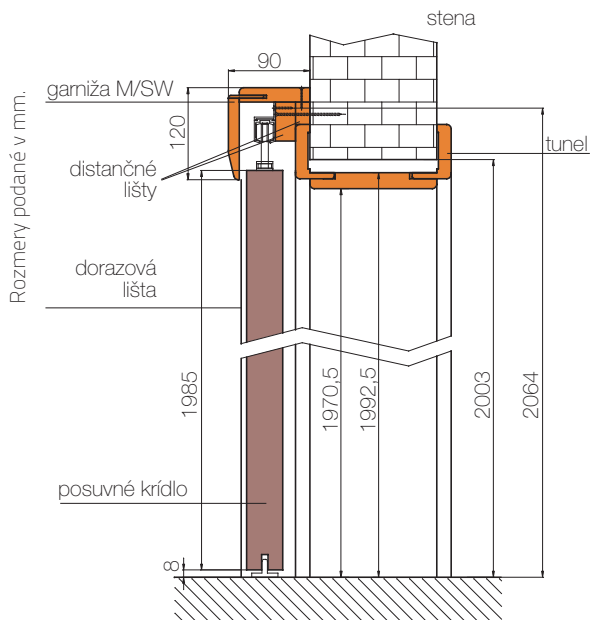

HORIZONTÁLNY PRIEREZ POSUVNÉHO SYSTÉMU SO ZÁRUBŇOU

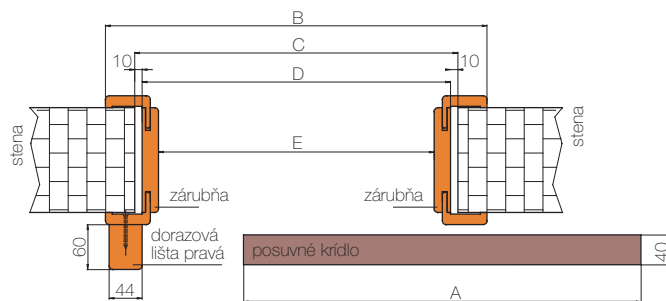

PRÍKLAD POSUVNÉHO SYSTÉMU PRIAMO NA STENU

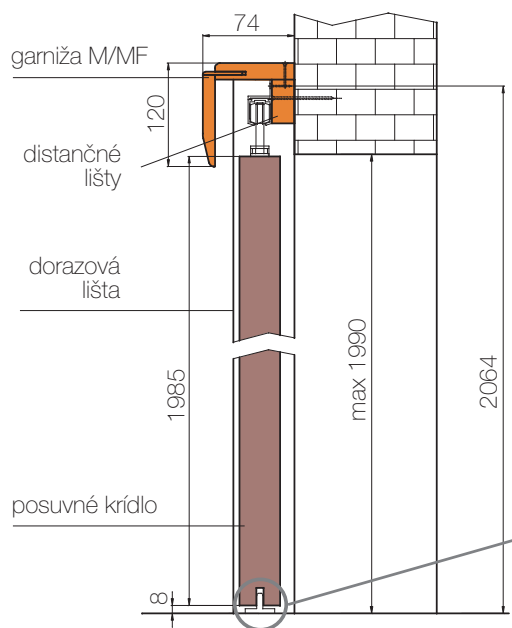

(netýka sa modelu VESTO S/BS, DAKAR DP/P, AKUSTIK, FOGO, BAZALT)

HORIZONTÁLNY PRIEREZ POSUVNÉHO SYSTÉMU MONTOVANÉHO PRIAMO NA STENU

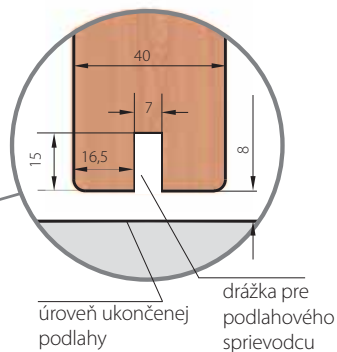
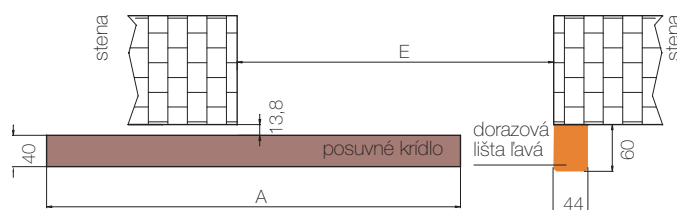

NÁSTENNÝ SYSTÉM

JEDNOKRÍDLOVÝ POSUVNÝ SYSTÉM		
vymery krídel (mm)	garníža Mw (mm)	vodidlo (mm)
646	1380	1800
746	1580	1800
846	1780	1800
946	1980	2000

ROZMERY KRÍDLA

JEDNOKRÍDLOVÝ POSUVNÝ SYSTÉM				
	60	70	80	90
A	646	746	846	946
B	747	847	947	1047
C	669	769	869	969
D	649	749	849	949
E	605	705	805	905

K posuvnému systému na stenu je výlučne ponúkaná zárubňa SW ako tunel (bezpántová) bez drážky na tesnenie a bez tesnenia.

FARBY

Posuvné dvere dostupné vo farbách vybraného modelu



TECHNICKÉ INFORMÁCIE

DVERE BAZALT

PEVNÁ DREVENÁ ZÁRUBŇA 100x45 mm

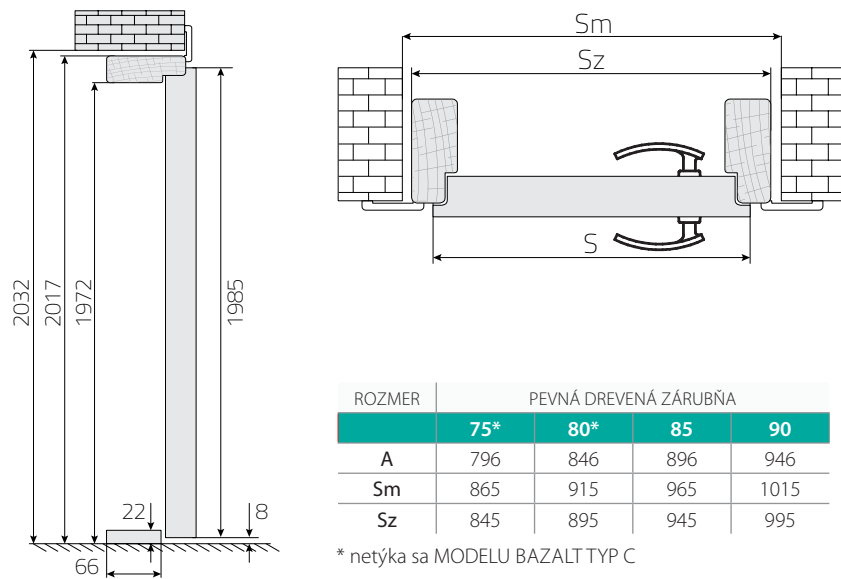

LEGENDA

- S - šírka krídla
- So - šírka zárubne svetlost
- Sw - šírka zárubne vo falci
- Sz - vonkajšia šírka zárubne
- Sm - odporúčaná šírka otvoru v stene**
- Sp - plná šírka zárubne s spolu s obložkami
- Sd - celková vonkajšia šírka panelu obložkovej zárubne
- Ol - úroveň ukončenej podlahy

OBLOŽKOVÁ ZÁRUBŇA PRE DVERE BAZALT TYP A, P

PRÍPLATOK ZA OBLOŽKOVÚ ZÁRUBŇU
143,00 S DPH [119,17 BEZ DPH]

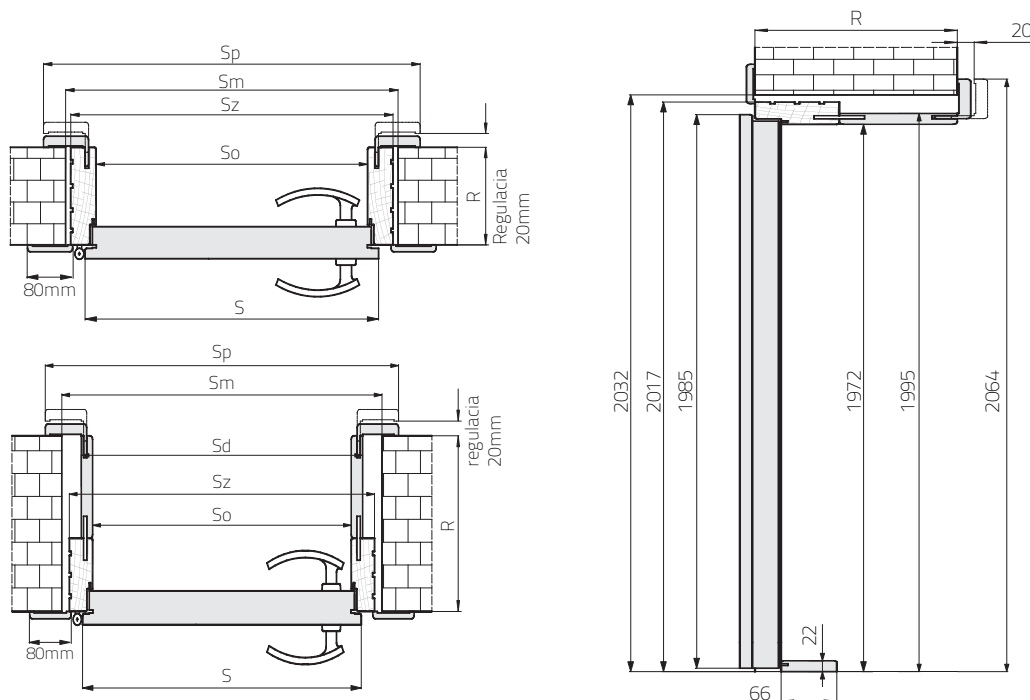

ROZMER	ROZMERY KRÍDLA A ZÁRUBNI			
	75	80	85	90
S	796	846	896	946
So	755	805	855	905
Sd*	799	849	899	949
Sz	845	895	945	995
Sm	865	915	965	1015
Sp	938	988	1038	1088

SYMBOL	HRÚBKA MÚRU v mm	ZLOŽENIE STREDOVÝCH ČASTÍ
B	100-120	
C	120-140	100 + rozširujúca obložka
D	140-160	
E	160-180	100+60
F	180-200	100+80

SYMBOL	HRÚBKA MÚRU v mm	ZLOŽENIE STREDOVÝCH ČASTÍ
G	200-220	100+100
H	220-240	100+120
I	240-260	100+140
J	260-280	100+160
K	280-300	100+180
l	300-320	100+200

*týka sa regulácie od G (200-220) do l (300-320)

Odporúčaný rozmer asymetrickej vložky pre krídla je 30x45.
(odporúčaný rozmer pri použití štítu o hrúbke 10 mm, vložka presahuje štít nie viac než 5 mm).

TECHNICKÉ INFORMÁCIE

KRÍDLA TECHNICKÉ

AKUSTIK

AKUSTIK A1 30dB

AKUSTIK A2 32dB

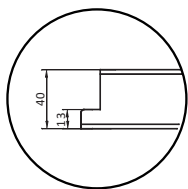

rez dverí

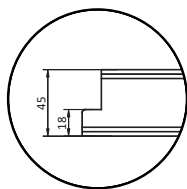

rez dverí

Odporúčaný rozmer vložky k akustickým dverám:
model A1: 30/40mm model A2: 30/45mm.

Odporúčaný rozmer pri použití štítu hrúbke 10 mm, vložka presahuje štít nie viac než 5mm.

Rozmery otvorov v stene zhodne s vybranou zárubňou - tabuľka vymerov: str. 74

AKUSTIK A4 42dB KOMPLET DVERÍ

AKUSTIK A4 42dB

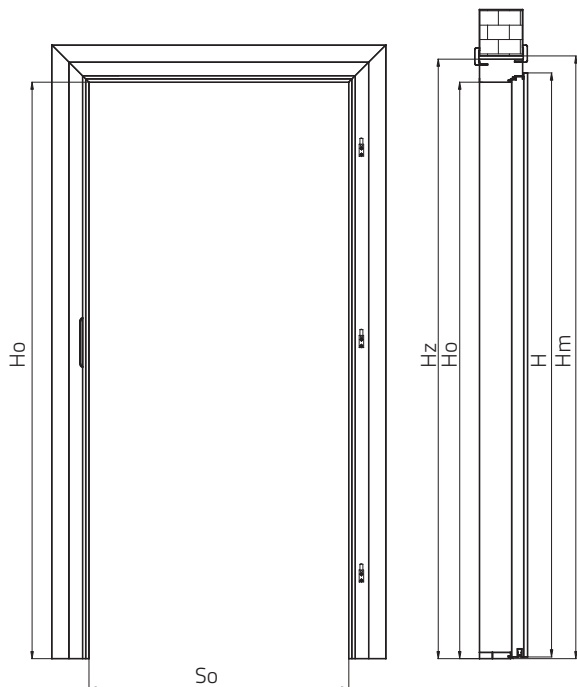

ROZMERY ZÁRUBNE PRE DVERE AKUSTIK [A4] 42dB				
ROZMER ZÁRUBNI				
VEĽKOSŤ	60	70	80	90
S	669	769	869	969
So	605	705	805	905
Sm	777	877	977	1077
Sz	765	865	965	1065
H	1985			
Ho	1959			
H _z	2039			
Hm	2050			

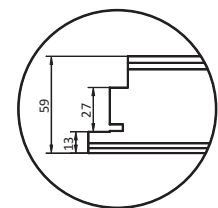

rez dverí

LEGENDA

- S - šírka krídla
- So - šírka zárubne svetlost
- Sm** - odporúčaná šírka otvoru v múre
- Sz - celková vonkajšia šírka zárubne
- H - výška krídla
- Ho - výška zárubne svetlost
- H_z - celková vonkajšia výška zárubne
- Hm** - odporúčaná výška otvoru v múre

REZ PEVNEJ DREVEJ ZÁRUBNE

150X80 mm
OLEPENEJ HDF PRE DVERE AKUSTIK 42dB.

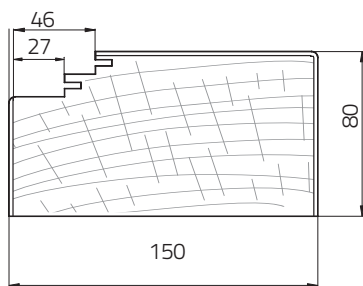

REZ OBLOŽKOVEJ ZÁRUBNE

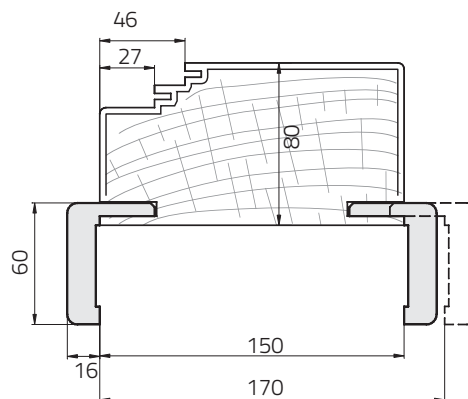

ROZŠÍRENIE PROFILU OBLOŽKOVEJ ZÁRUBNE K DVERÁM AKUSTIK A4 42dB OD 150 DO 370 mm

symbol	A	B	C	D	E	F	G	H	I	J	K
hrúbka múru v mm	150-170	170-190	190-210	210-230	230-250	250-270	270-290	290-310	310-330	330-350	350+370
zloženie stredových častí	150	150	110+80	110+80	150+80	150+80	150+120	150+120	150+160	150+160	150+200
obložka	standard	predĺžená	standard	predĺžená	standard	predĺžená	standard	predĺžená	standard	predĺžená	standard
S OBLOŽKOU STANDARD											
S PREDĽŽENOU OBLOŽKOU											
€ s DPH	42,00		104,00		144,00		173,00		198,00		
€ bez DPH	[35,00]		[86,67]		[120,00]		[146,67]		[165,00]		

Odporúčaný rozmer vložky k akustickým dverám: model A4: 40/45mm.

Odporúčaný rozmer pri použití štítu hrúbke 10 mm, vložka presahuje štít nie viac než 5mm.



TECHNICKÉ INFORMÁCIE

PROTIPOŽIARNE DVERE

FOGO

PROTIPOŽIARNE DVERE EI₂30
HORIZONTÁLNY PRIEREZ

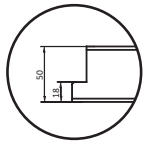

rez
EI₂30 F1, F2

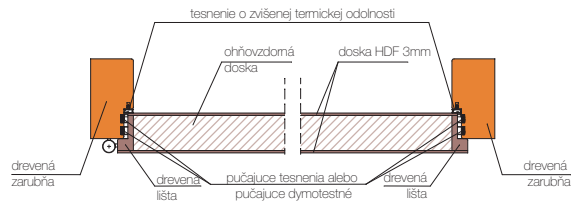

OBR. 1

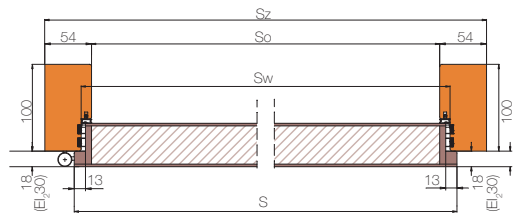

OBR. 2

TABUĽKA ROZMEROV NÁKRES 1

ROZMER	ROZMER DVERÍ				
	70	80	90	100	110
S	746	846	946	1046	1146
So	706	806	906	1006	1106
Sw	730	830	930	1030	1130
Sz	814	914	1014	1114	1214
Sm	845	945	1045	1145	1245

Rozmery podané v mm

DREVENÁ ZÁRUBŇA PRE PROTIPOŽIARNE DVERE FOGO

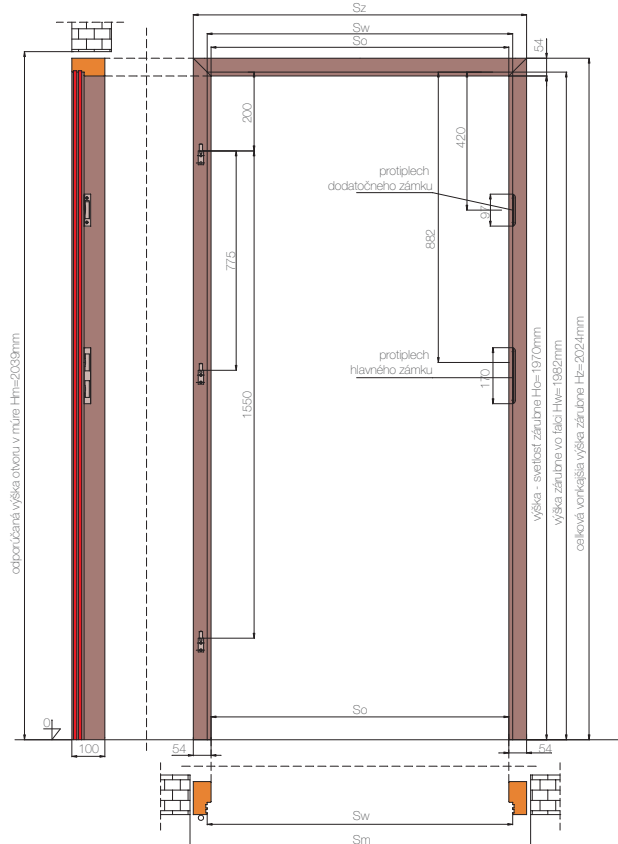

OBLOŽKOVÁ ZÁRUBŇA K DVERÁM FOGO - MOŽNOSTI OBLOŽKOVEJ ZÁRUBNE

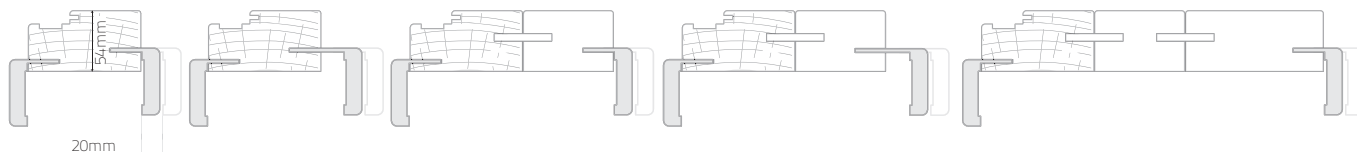

S OBLOŽKOU
STANDARD

S OBLOŽKOU
PREDĹŽENOU

S OBLOŽKOU
STANDARD

S OBLOŽKOU
PREDĹŽENOU

S OBLOŽKOU
STANDARD

OBLOŽKOVÁ ZÁRUBŇA K PROTIPOŽIARNYM DVERÁM FOGO

SYMBOL	B	C	D	E	F	G	H	I	J	K	1	2	3	4
HRŮBKA MŮRU V MM	100-120	120-140	140-160	160-180	180-200	200-220	220-240	240-260	260-280	280-300	300-320	320-340	340-360	360-380
ZLOŽENIE STREDOVÝCH ČASTÍ	100	100	140	140	100+80	100+80	100+120	100+120	100+160	100+160	100+80 +120	100+80 +120	100+120 +120	100+120 +120
OBLOŽKA	standard	predĺžená	standard	predĺžená	standard	predĺžená	standard	predĺžená	standard	predĺžená	standard	predĺžená	standard	predĺžená
PŘÍPLATOK ZA OBLOŽKOVÚ ZÁRUBŇU K PROTIPOŽIARNYM DVERÁM OD ROZMERU 70 DO 100														
		42,00 [35,00]		81,00 [67,50]		104,00 [86,67]		124,00 [103,33]		144,00 [120,00]		176,00 [146,67]		198,00 [165,00]
PŘÍPLATOK ZA OBLOŽKOVÚ ZÁRUBŇU K PROTIPOŽIARNYM DVERÁM ROZMER JEDNOKRÍDLOVEHO KRÍDLA 110, 120														
		64,00 [53,33]		120,00 [100,00]		156,00 [130,00]		185,00 [154,17]		216,00 [180,00]		243,00 [202,50]		264,00 [220,00]

POZOR! DVERE FOGO AKO KOMPLET S OBLOŽKOVOU ZÁRUBŇOU SA OZNAČUJÚ SYMBOLOM R/F1, R/F2. SYMBOL ZÁRUBNE JE UVEDENÝ V POSLEDNOM POLI KÓDU PRODUKTU. ZÁRUBŇA SA SKLADÁ Z DREVEJ ČASTI ROZŠÍRENEJ O STREDOVÚ ČASŤ VYROBENÚ Z MDF.

- Pre splnenie podmienok Technického Schválenia pre protipožiariarne dvere je nutné použiť samozatvárač vhodný s EN 1154:1994/A1:2004. Dvojkřídlové dvere musia byť vybavené Regulatorom správneho zatvárania dverí samozatvarača aj v otváracom a pevnom křídle.
- Protipožiariarne technické dvere sú ponúkané ako komplet so zárubňou (100x54mm). Nie je možné skrátenie výšky křídla.
- Vložky do protipožiariarných dverí je nutné použiť vhodné s normou EN 1303:2007/AC:2008
- Odporúčany rozmer vložky pre protipožiariarne dvere EI₂30 30/45.
Odporúčany rozmer pri použití štítu o hrúbke 10mm, vložka presahuje štít nie viac než 5mm.
- Kľučka do protipožiariarných dverí musí mať oceľové jadro s prierezom a spĺňať normu EN 1906:2003. Protipožiariarne dvere sú veľmi dôležité z hľadiska požiarnej bezpečnosti v budovách. Odporúča sa, aby vlastníci budovy udržiavali dvere v stave plnej funkčnosti. V priebehu používania dverí musia byť dvere pravidelne kontrolované a udržiavané kvalifikovaným pracovníkom aspoň raz za rok.

TECHNICKÉ INFORMÁCIE

PROTIPOŽIARNE DVERE

FOGO



samozatvárač



čapové nastaviteľné závesy



klešajúce tesnenie naspodu krídla (verzia 2)

ZÁRUBŇA URČENÁ PRE KRÍDLA FOGO VERZIA 1

(F1/F, F1/P, F1/S, F1/M)
S ROZŤAŽNÝM TESNENÍM

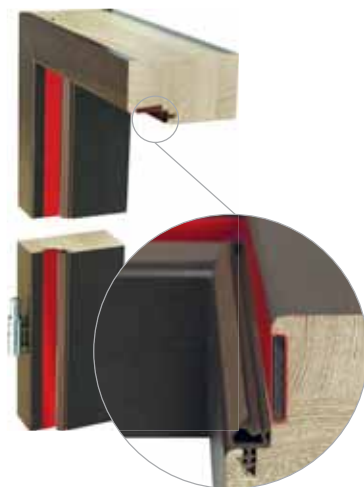

ZÁRUBŇA URČENÁ PRE KRÍDLA FOGO VERZIA 2

(F2/F, F2/P, F2/S, F2/M)
S ROZŤAŽNÝM DYMOTESTNÝM TESNENÍM

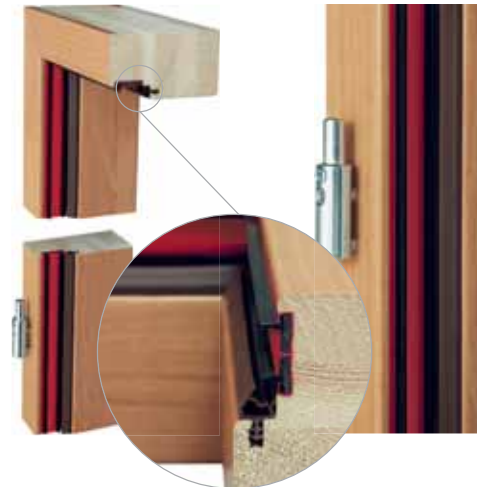

DREVENÁ ZÁRUBŇA PRE DVOJKRÍDLOVÉ PROTIPOŽIARNE DVERE FOGO

ROZMER	ROZMERY DVOJKRÍDLOVÝCH DVERÍ EI ₂₃₀ FOGO			
	125*	145	165	185
A	646	746	846	946
B	659	759	859	959
S	1297	1497	1697	1897
So	1257	1457	1657	1857
Sw	1281	1481	1681	1881
Sz	1365	1565	1765	1965
Sm	1394	1594	1794	1994

*nedostupné v modeli S

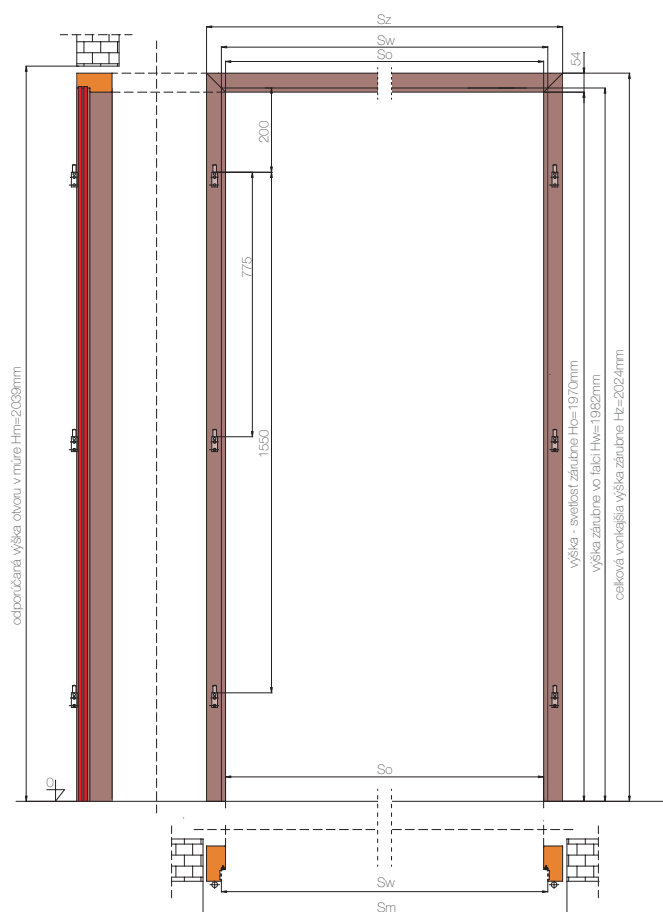

LEGENDA

- S - šírka krídla
- So - šírka - svetlosť zárubne
- Sw - šírka zárubne vo falci
- Sz - celková vonkajšia šírka zárubne
- Sm - odporúčaná šírka otvoru v múre
- A - šírka otváracieho krídla
- B - šírka vedľajšieho krídla
- Q - úroveň ukončenej podlahy

ZÁRUBŇA PRE PROTIPOŽIARNE DVERE BY MALA BYŤ UPEVŇOVANÁ NA STENU V ŠTYROCH MIESTACH NA KAŽDEJ ZVISLEJ ČASŤI A V PRÍPADE DVOJKRÍDLOVÝCH DVERÍ DODATOČNÉ V DVOCH MIESTACH V NADPRAŽÍ

DVOJKRÍDLOVÉ PROTIPOŽIARNE DVERE EI₂₃₀ HORIZONTÁLNY PRIEREZ

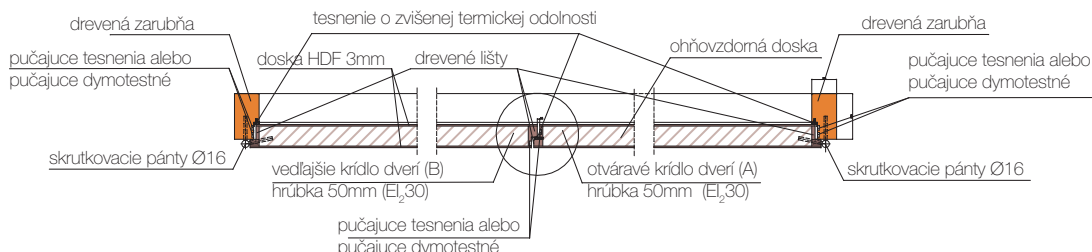

MONACO



NICEA



SEMKO



INOX



KONŠTRUKCIA

Rám vyrobený z lepenej drevenej lišty zosilnenej HDF doskou. Výplň – dosky fóliované. Krídla sú fóliované lamino fóliou v TECHNOLOGII RÁM SOFT. Dostupné rozmery 60, 70, 80, 90 a dvojkrídlové dvere (strana 73).

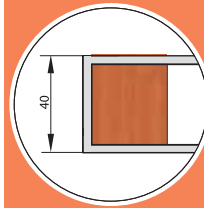

skrytý pánt 3D



magnetický zámok

DOPLNKY V CENE KRÍDLA

- zámok dostupný v štyroch variantoch: magnetický na kľúč (T), kúpeľňový (L), vložkový (Y), alebo bez otvoru na kľúč (G)
- dva skryté pánty 3D
- v presklených krídlach - mliečne matné sklo
- možnosť úpravy výšky krídla prostredníctvom skrátenej zo spodu do 20mm

DOPLNKY ZA PRÍPLATOK

Vetracie otvory z PVC (1 rad)	6,00 [5,00]
Oceľové vetracie otvory - okrúhle (patina, celonerezové) (na 1 otvor)	12,00 [10,00]
Oceľové vetracie otvory - hranaté (patina, celonerezové) (na 1 otvor)	14,00 [11,66]
Ventilačný výfrez	10,00 [8,33]
Krídlo v rozmere 100	39,00 [32,50]
Skrátenie dverí vo výrobe do 20 mm	19,00 [15,83]
Skrátenie zárubne vo výrobe do 20 mm	19,00 [15,83]

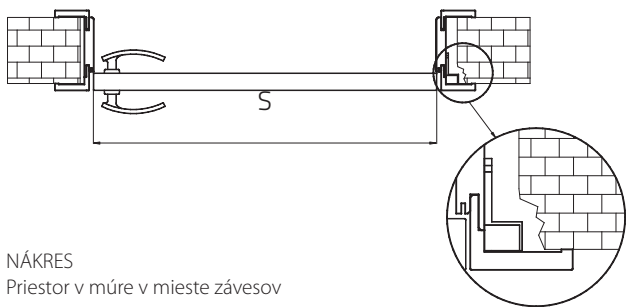

NÁKRES
Priestor v múre v mieste závesov

ROZMERY OBLOŽKOVEJ ZÁRUBNE K BEZFALCOVÝM DVERAM O/SB					
ROZMERY ZÁRUBNE					
ROZMERY	60	70	80	90	100
Sm	684	784	884	984	1084
S	615	715	815	915	1015
H	1970				
Hm	2010				

LEGENDA

S - šírka krídla

H - výška krídla

Sm - odporúčaná šírka otvoru v múre

Hm - odporúčaná výška otvoru v múre

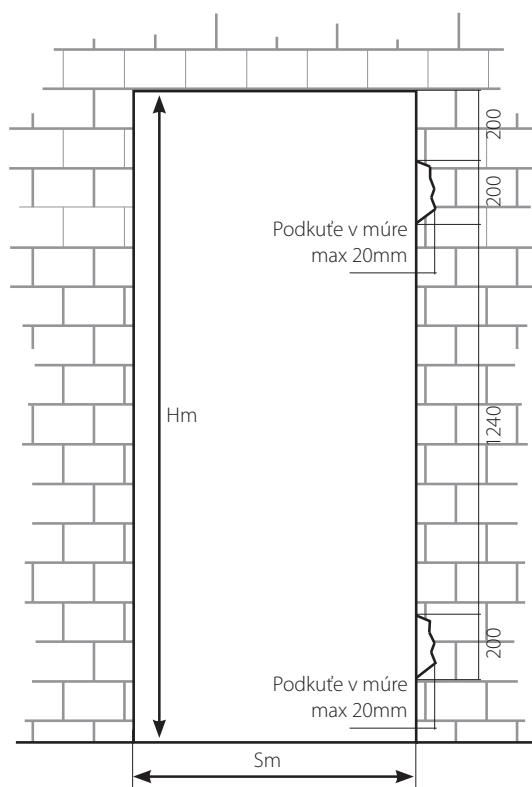

**POZOR ! SYMBOL MODELU BEZFALCOVÝCH DVERÍ JE URČENÝ NA ZAČIATKU KÓDU
SYMBOL BEZFALCOVEJ ZÁRUBNE H/SB**

CENA DVERÍ = CENA KRÍDLA + CENA ZÁRUBNE

**CENA OBLOŽKOVEJ ZÁRUBNE K BEZFALCOVÝM
DVERÁM (VO VYBRANEJ FARBE KRÍDLA)**

SYMBOL	HRÚBKA MÚRU [R]	ZLOŽENIE STREDOVÝCH ČASTÍ	€ S DPH [€ BEZ PH]
A	88-108	-	203,00 [169,17]
B	108-128	-	
P*	128-148	-	
C	133-153	-	219,00 [182,50]
D	153-173	-	
E	173-193	-	230,00 [191,67]
F	193-213	-	
G	213-233	-	246,00 [205,00]
H	233-253	-	
I	253-273	-	
ZLOŽENIE 2 STREDOVÝCH ČASTÍ			
J	273-293	140+120	246,00 [205,00]
K	293-313	140+140	
1	313-333	140+160	257,00 [214,17]
2	333-353	140+180	269,00 [224,17]
3	353-373	140+200	284,00 [236,67]
4	373-393	140+220	295,00 [245,83]
5	393-413	220+160	307,00 [255,83]
6	413-433	220+180	318,00 [265,00]
7	433-453	220+200	330,00 [275,00]
8	453-473	220+220	345,00 [287,50]
ZLOŽENIE 3 STREDOVÝCH ČASTÍ			
9	473-493	220+120+120	356,00 [296,67]
0	493-513	220+140+120	368,00 [306,67]

P* - ZÁRUBŇA S ROZŠIRUJÚCOU OBLOŽKOU

**REZ ZÁRUBNE K BEZFALCOVÝM DVERÁM
H/SB**

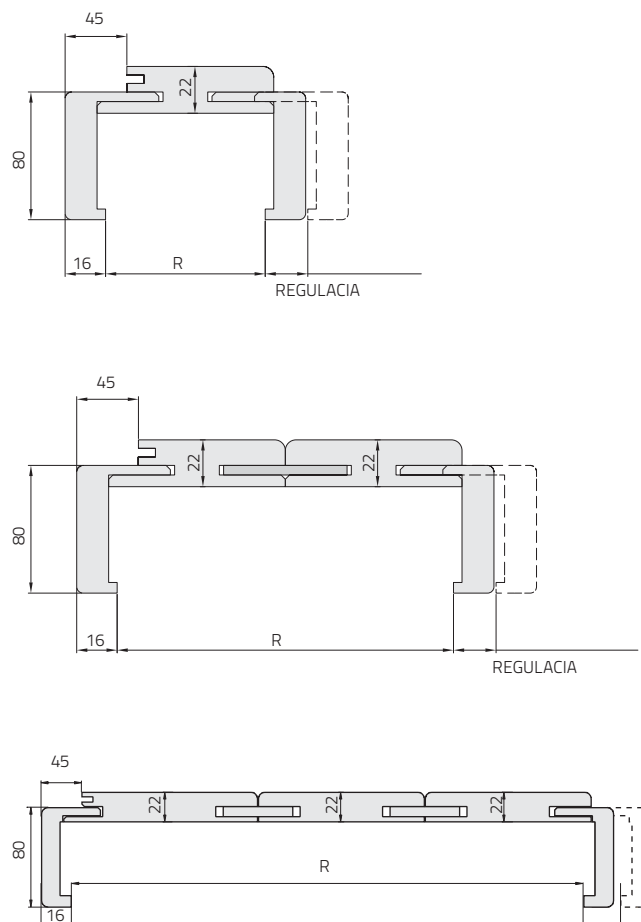

TECHNICKÉ INFORMÁCIE

NADSVETLÍKY N/SW, N/MF

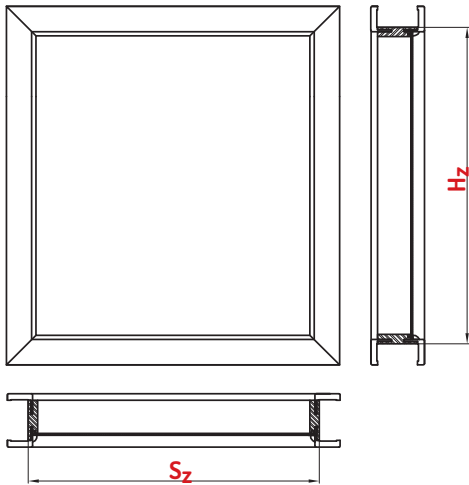

NADSVETLÍKY K OBLOŽKOVEJ ZÁRUBNI (CENA ZA 1 BEŽNÝ METER)

	SYMBOL	VEĽKOSŤ mm	
N/SW	A	75-95	51,00 [42,50] dostupné vo všetkých farbách
	B	95-115	
	C	120-140	
	D	140-160	
	E	160-180	
	F	180-200	
	G	200-220	
	H	220-240	
	I	240-260	
	J	260-280	
	K	280-300	

TABUĽKA 1: ODPORÚČANÉ BEZPEČNÉ SKLO DO NADSVETLÍKOV

	CENA ZA 1m ²
Sklo bezpečné 2.2.1. (matné)	96,00 [80,00]
Sklo bezpečné 3.3.1. (číre)	
Lakmat	29,00 [24,17]

$$\text{OBVOD ZÁRUBNE (bm)} = (S_z + H_z) \times 2$$

$$\text{PLOCHA PRESKLENIA (m²)} = S_z \times H_z$$

NADSVETLÍKY K PEVNEJ ZÁRUBNI MF

Cena za 1bm svetlíka MF/Z	51,00 [42,50]
---------------------------	---------------

LEGENDA

S_z - ŠÍRKA NADSVETLÍKA
 H_z - VÝŠKA NADSVETLÍKA

$$\text{CENA NADSVETLÍKA} = \text{OBVOD ZÁRUBNE (bm)} \times 51,00 \text{ S DPH } 42,50 \text{ [€ BEZ DPH]} + \text{PLOCHA PRESKLENIA (m²)} \times \text{CENA ZA 1m² SKLA (TABUĽKA 1)}$$

POZOR! Pri objednávke je nutné zadať: rozmery S_z a H_z a tiež hrúbku múry.

PRÍKLAD RÁTANIA

PRÍKLAD RÁTANIA (NADSVETLÍK SO SKLOM 2.2.1 NA PROFILE ZÁRUBNE SW) $H_z = 0,5\text{m}$ $S_z = 0,8\text{m}$	
OBVOD ZÁRUBNE (bm) = $(0,5 + 0,8) \times 2 = 2,6$ bm	CENA NADSVETLÍKA = $(2,6 \times 51,00) + (0,4 \times 96,00)$
PLOCHA PRESKLENIA = $0,5 \times 0,8 = 0,4$ m ²	CENA NADSVETLÍKA = $(132,60 + 38,40) = 171,00$



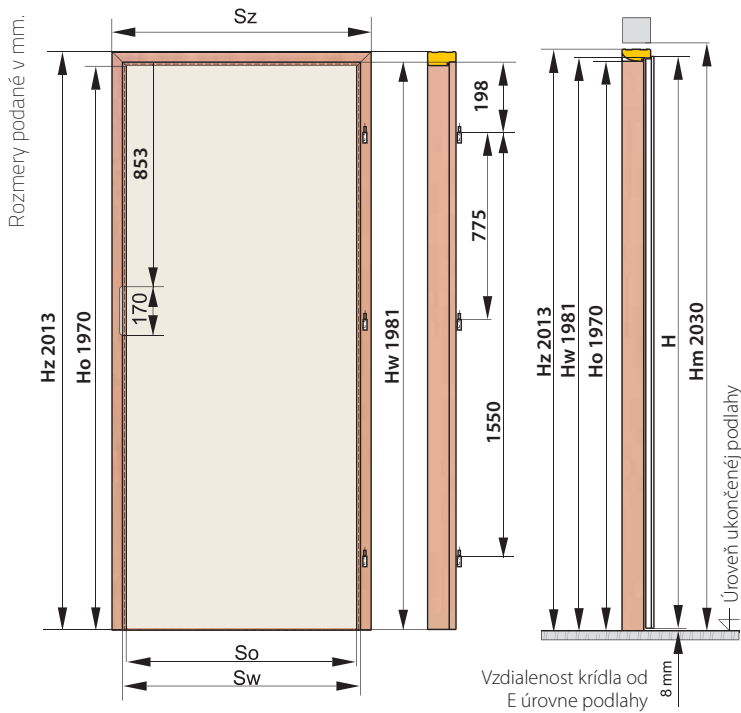

KONŠTRUKCIA „Z”

- Pevná drevená alebo MDF zárubňa (100 x 43 mm) typ „Z” je zložená:
- vodorovná časť (nadprahová časť) a dve zvislé časti vyrobené z MDF-u alebo lepeného dreva
 - tesnenie,
 - montážna sada
 - protiplech zámku,
 - čapové závesy s blokovaním

Zárubňa je vyrobená a dodávaná zákazníkovi ako sada jednotlivých častí na zloženie celku na mieste.

ZÁRUBŇA MDF (100x43 mm) MF/Z



ŠTVRŤVALČEK VYPUKLÝ



LIŠŤA 60mm (L/MF) / 80mm (L/M8)

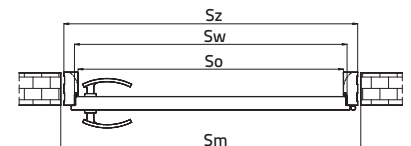
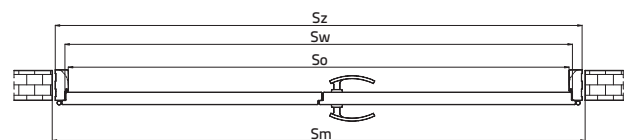
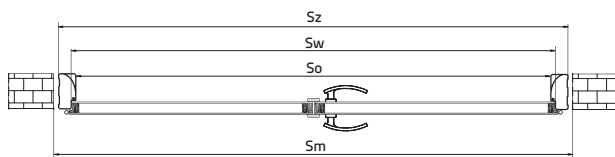

VEĽKOSŤ	ROZMERY PEVNÝCH ZÁRUBŇI TYP „Z” JEDNOKRÍDLOVÝCH DVERÍ					
	ROZMER ZÁRUBŇI					
	60	70	80	90	100	110
So	605	705	805	905	1005	1105
Sw	627	727	827	927	1027	1227
Sz	691	791	891	991	1091	1191
Sm	710	810	910	1010	1110	1210

VEĽKOSŤ	ROZMERY PEVNÝCH ZÁRUBŇI TYP „Z” DVOJKRÍDLOVÝCH DVERÍ							
	KOMBINÁCIA ZLOŽENIA KRÍDEL V TECHNOLOGII STANDARD	KOMBINÁCIA ZLOŽENIA KRÍDEL V TECHNOLOGII SOFT	STANDARDNÉ VÝMERY					
			Sw	So	Sz	Sm		
120	621+621	-	1226	1204	1290	1310		
125	646+646	646+659	1276	1254	1340	1360		
140	721+721	-	1426	1404	1490	1510		
145	746+746	746+759	1476	1454	1540	1560		
160	821+821	-	1626	1604	1690	1710		
165	846+846	846+859	1676	1654	1740	1760		
180	921+921	-	1826	1804	1890	1910		
185	946+946	946+959	1876	1854	1940	1960		

VEĽKOSŤ	KOMBINÁCIA ZLOŽENIA KRÍDEL V TECHNOLOGII STANDARD	STANDARDNÉ VÝMERY			
		Sw	So	Sz	Sm
100	621+421	1026	1004	1090	1110
110	721+421	1126	1104	1190	1210
120	821+421	1226	1204	1290	1310
130	921+421	1326	1304	1390	1410

VEĽKOSŤ	KOMBINÁCIA ZLOŽENIA KRÍDEL V TECHNOLOGII STANDARD	KOMBINÁCIA ZLOŽENIA KRÍDEL V TECHNOLOGII SOFT	STANDARDNÉ VÝMERY			
			Sw	So	Sz	Sm
105	646+446	646+459	1076	1054	1140	1160
115	746+446	746+459	1176	1154	1240	1260
125	846+446	846+459	1276	1254	1340	1360
135	946+446	946+459	1376	1354	1440	1460

Pripravujúc diery v stene na montáž zárubne, treba brať do úvahy šírku montážnej štrbiny na vyplnenie montážnou penou. V tom prípade treba pripočítať do výšky približne 20 mm a do šírky približne 20 mm.



TECHNICKÉ INFORMÁCIE

OBLOŽKOVÉ ZÁRUBNE

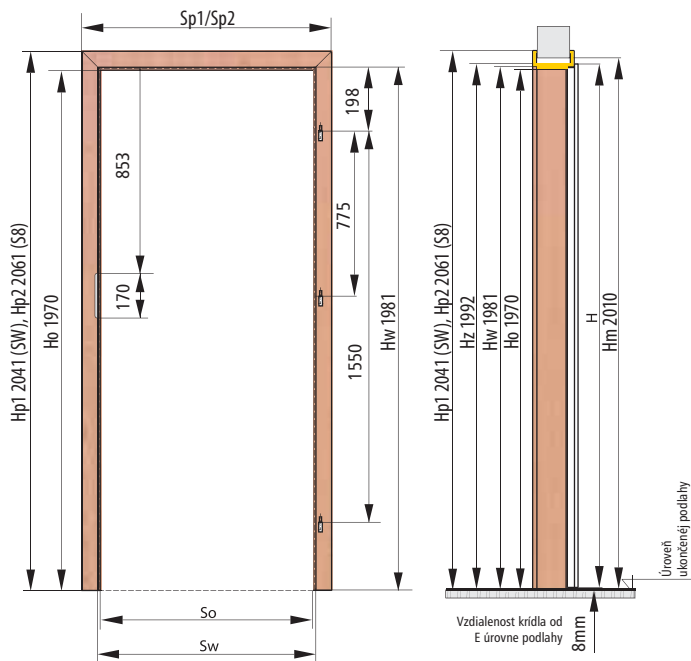

Rozmery podané v mm.

SEGMENTOVÁ OBLOŽKOVÁ ZÁRUBŇA FÓLIOVANÁ SW ALEBO S8

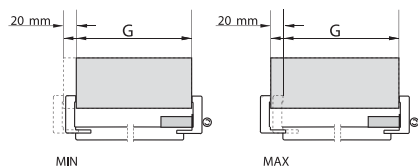

ROZMERY OBLOŽKOVÝCH ZÁRUBŇÍ SW, S8 JEDNOKRÍDLOVÝCH DVERÍ						
VEĽKOSŤ	ROZMER ZÁRUBŇI					
	60	70	80	90	100	110
So	605	705	805	905	1005	1105
Sw	627	727	827	927	1027	1127
Sz	649	749	849	949	1049	1149
Sc	667	767	867	967	1067	1167
Sp1 (SW)	747	847	947	1047	1147	1247
Sp2 (S8)	787	887	987	1087	1187	1287
Sm	685	785	885	985	1085	1185

KONŠTRUKCIA

- Obložková MDF zárubňa je zložená:
- stredových nastaviteľných častí:
 - horizontálneho horného (nadpražie)
 - a dvoch zvislých častí (stojky)
 - vyrobených s MDF-u,
 - kovová rozvodka,
 - oceľová rohová spojka,
 - tesnenie,
 - montážna sada,
 - protiplech zámku,
 - čapové závesy s blokováním

LEGENDA

- So – šírka zárubne svetlost
- Sw – šírka zárubne vo falci
- Sz – vonkajšia šírka zárubne
- Sc – celková vonkajšia šírka zárubne
- Sp1 – plný rozmer šírky zárubne SW spolu s obložkami
- Sp2 – plný rozmer šírky zárubne S8 spolu s obložkami
- Sm – odporúčaná šírka otvoru v stene
- Ho – výška zárubne svetlost
- Hw – výška zárubne vo falci
- Hz – vonkajšia výška zárubne
- Hp1 – plný rozmer výšky zárubne SW spolu s obložkami
- Hp2 – plný rozmer výšky zárubne S8 spolu s obložkami
- Hm – odporúčaná výška otvoru v stene

VEĽKOSŤ	KOMBINÁCIA ZLOŽENIA KRÍDEL V TECHNOLOGII STANDARD	KOMBINÁCIA ZLOŽENIA KRÍDEL V TECHNOLOGII SOFT	STANDARDNÉ VÝMERY						
			Sw	So	Sz	Sc	Sp1	Sp2	Sm
120	621+621	-	1226	1204	1248	1282	1346	1386	1300
125	646+646	646+659	1276	1254	1298	1332	1396	1436	1350
140	721+721	-	1426	1404	1448	1482	1546	1586	1500
145	746+746	746+759	1476	1454	1498	1532	1596	1636	1550
160	821+821	-	1626	1604	1648	1682	1746	1786	1700
165	846+846	846+859	1676	1654	1698	1732	1796	1836	1750
180	921+921	-	1826	1804	1848	1882	1946	1986	1900
185	946+946	946+959	1876	1854	1898	1932	1996	2036	1950

ROZMERY OBLOŽKOVÝCH ZÁRUBŇÍ SW, S8 DVOJKRÍDLOVÝCH DVERÍ S DODAVKOU 421 mm								
VEĽKOSŤ	KOMBINÁCIA ZLOŽENIA KRÍDEL V TECHNOLOGII STANDARD	STANDARDNÉ VÝMERY						
		Sw	So	Sz	Sc	Sp1	Sp2	Sm
100	621+421	1026	1004	1048	1082	1146	1186	1100
110	721+421	1126	1104	1148	1182	1246	1286	1200
120	821+421	1226	1204	1248	1282	1346	1386	1300
130	921+421	1326	1304	1348	1382	1446	1486	1400

ROZMERY OBLOŽKOVÝCH ZÁRUBŇÍ SW, S8 DVOJKRÍDLOVÝCH DVERÍ S KRÍDLOM 40'									
VEĽKOSŤ	KOMBINÁCIA ZLOŽENIA KRÍDEL V TECHNOLOGII STANDARD	KOMBINÁCIA ZLOŽENIA KRÍDEL V TECHNOLOGII SOFT	STANDARDNÉ VÝMERY						
			Sw	So	Sz	Sc	Sp1	Sp2	Sm
105	646+446	646+459	1076	1054	1098	1132	1196	1236	1150
115	746+446	746+459	1176	1154	1198	1232	1296	1336	1250
125	846+446	846+459	1276	1254	1298	1332	1396	1436	1350
135	946+446	946+459	1376	1354	1398	1432	1496	1536	1450

ROZMER ROZSAHU REGULÁCIE OBLOŽKOVÝCH ZÁRUBŇÍ SW, S8

SYMBOL	ROZMER G (HRUBKA STENY) mm
A	75-95
B	95-115
C	120-140
D	140-160
E	160-180
F	180-200
G	200-220
H	220-240
I	240-260
J	260-280
K	280-300
1	300-320
2	320-340
3	340-360
4	360-380
5	380-400
6	400-420
7	420-440
8	440-460
9	460-480
0	480-500

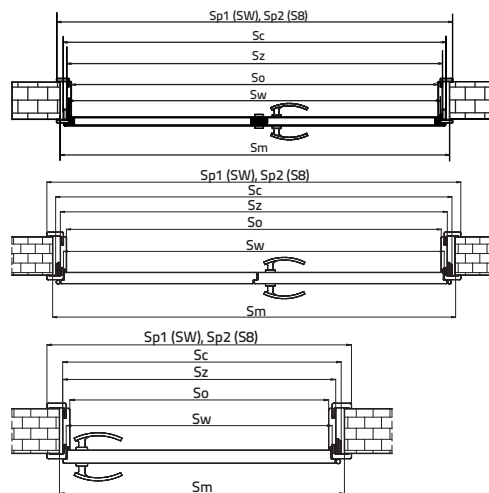

Prípravujúcu dieru v stene na montáž zárubne, treba brať do úvahy šírku montážnej štrbiny na vyplnenie montážnou penou. V tom prípade treba pripočítať do výšky približne 20 mm a do šírky približne 20 mm.

Rozmery podané v mm.

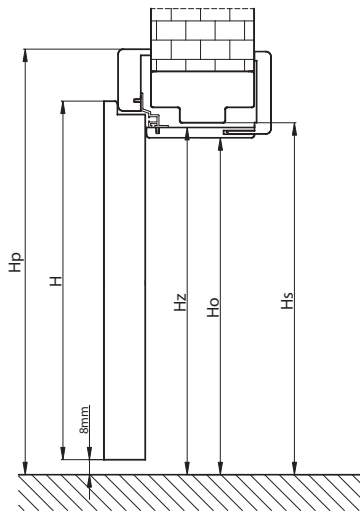
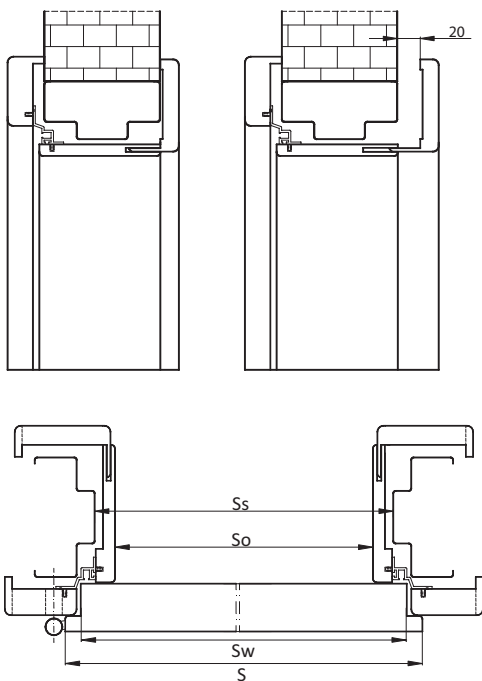

ZÁRUBŇA OBKLAD KOVovej ZÁRUBNE O/SO

ROZMERY ZÁRUBNE

Podľa nákresov hrúbky múru (S+B do I) 60-100

SADA OBSAHUJE:

Zárubňa – obklad kovovej zárubne pre hrúbku múru od B do I
Lišty s perom (slúžiace na rozšírenie zárubne – obklad kovovej zárubne) od B do I

LEGENDA

So – šírka zárubne svetlost
S – celková šírka krídla
Ss – svetlá šírka pôvodnej zárubne
Sw – šírka zárubne vo falci
Hp – Výška zárubne aj s obložkovými lištami
H – celková výška krídla
Hz – výška zárubne z vonkajšej strany
Hs – svetlá výška pôvodnej zárubne

KONŠTRUKCIA

Zárubňa sa skladá z :
- hlavných nosníkov, vodorovnej a dvoch zvislých vyrobených z materiálov na báze dreva
- obložkových lišt
- tri čapové pánty

POZNÁMKY

Montáž zárubne sa vykoná až nakoniec, keď sú hotové steny (stierky, omalované...) aj hotová podlaha. Do zárubne je možné objednať rozšírenie vo forme dodatočných regulačných panelov.

Do tejto zárubne je možné osadiť krídlo so štandardným zámkom pod podmienkou, že použitá kľučka s rozetou alebo štítkom má šírku max 40mm.

Je možnosť za príplatok objednať zámok 72/60.

Pri meraní otvoru zárubní, je potrebné vziať do úvahy všetky nerovnosti a zakrivenie a to ako v starej zárubne tak aj steny. Vzhľadom na zložitejšiu montáž sa odporúča využiť služby montážnych firiem.

MOŽNOSŤ VÝMENY DVERÍ BEZ DEMONTÁŽE STAREJ ZÁRUBNE
PRAKTICKÉ RIEŠENIE!

TECHNICKÉ INFORMÁCIE

ROZMERY OBKLADU KOVovej ZÁRUBNE PRE JEDNOKRÍDLOVÉ DVERE											SYMBOL	HRÚBKA STENY		
ROZMERY	ROZMER ZÁRUBNE													
	S	So	Sw	Ss	Sz	Sp	H	Hs	Hz	Hp	D			
60	646	565	627	600	595	747	1985	1970	1968	2042	40	B	95-115	
70	746	665	727	700	695	847						C	120-140	
80	846	765	827	800	795	947						D	140-160	
90	946	865	927	900	895	1047						E	160-180	
100	1046	965	1027	1000	995	1147						F	180-200	
110	1146	1065	1127	1100	1095	1247						G	200-220	
												H	220-240	
													I	240-260

Zárubne je vyrábaná a dodávaná rozložená na časti, ktoré sa poskladajú až pri montáži.



ODPORÚČANÉ ROZMERY OTVOROV V MÚRE

JEDNOKRÍDLOVÉ DVERE

FALCOVÉ	ROZMER	PEVNÉ ZÁRUBNE		OBLOŽKOVÉ ZÁRUBNE	
		100x43mm		SEGMENTOVÁ SW/S8	
		Sm	Hm	Sm	Hm
	60	710	2030	680	2010
	70	810		780	
	80	910		880	
	90	1010		980	
	100	1110		1080	
	110	1210		1180	
	120	1310		1280	

DVOJKRÍDLOVÉ DVERE

FALCOVÉ	ROZMER			PEVNÉ ZÁRUBNE		OBLOŽKOVÉ ZÁRUBNE	
				100x43mm		SEGMENTOVÁ SW/S8	
				Sm	Hm	Sm	Hm
	100	60+40	621+421	1110	2030	1100	2010
	105		646+446	1160		1150	
	110	70+40	721+421	1210		1200	
	115		746+446	1260		1250	
	120	80+40	821+421	1310		1300	
	125		846+446	1360		1350	
	130	90+40	921+421	1410		1400	
	135		946+446	1460		1450	
	120	60+60	621+621	1310		1300	
	125		646+646	1360		1350	
	140	70+70	721+721	1510		1500	
	145		746+746	1560		1550	
	160	80+80	821+821	1710		1700	
	165		846+846	1760		1750	
	180	90+90	921+921	1910		1900	
	185		946+946	1960		1950	

JEDNOKRÍDLOVÉ DVERE

FALCOVÉ	FOGO PEVNÁ DREVENÁ ZÁRUBŇA 100x54mm ALEBO OBLOŽKOVÁ			
	MODEL	ROZMER	Sm	Hm
	FOGO	JEDNOKRÍDLOVÉ DVERE	70	840
80			940	
90			1040	
100			1140	
110			1240	
DVOJKRÍDLOVÉ DVERE		125	1390	2040
		145	1590	
		165	1790	
	185	1990		

JEDNOKRÍDLOVÉ DVERE

FALCOVÉ	BAZALT				AKUSTIK A4			
	PEVNÁ DREVENÁ ZÁRUBŇA 100x45mm ALEBO OBLOŽKOVÁ				PEVNÁ DREVENÁ ZÁRUBŇA 150x80mm ALEBO OBLOŽKOVÁ			
	MODEL	ROZMER	Sm	Hm	MODEL	ROZMER	Sm	Hm
BAZALT			2040	2050	AKUSTIK A4	60	780	
						70	880	
						80	980	
						85	1080	
						90	1180	
						95	1280	
						100	1380	

POSUVNÉ	ROZMER	Sm s tunelom	Hm s tunelom	Sm bez tunelu	Hm bez tunelu
	60	670	2010	600	1990
	70	770		700	
	80	870		800	
	90	970		900	

JEDNOKRÍDLOVÉ DVERE

FALCOVÉ	VÝŠKA PRECHODOVÉHO OTVORU 2100mm OBLOŽKOVÁ ZÁRUBŇA SW			
	MODEL	ROZMER	Sm	Hm
	SEMKO INOX VERONA SOFIA	60	680	2140
		70	780	
		80	880	
90		980		

Rozmery podané v mm.

Sm- odporúčaná šírka otvoru v stene
Hm- odporúčaná výška otvoru v stene

DVEROVÉ KRÍDLA

KRÍDLA PRE DVOJKRÍDLOVÉ DVERE, MODEL V TECHNOLÓGII RÁM SOFT (ROZMERY 125, 145, 165, 185 AJ S DODAVKOU 40') A TECHNOLÓGII SOFT

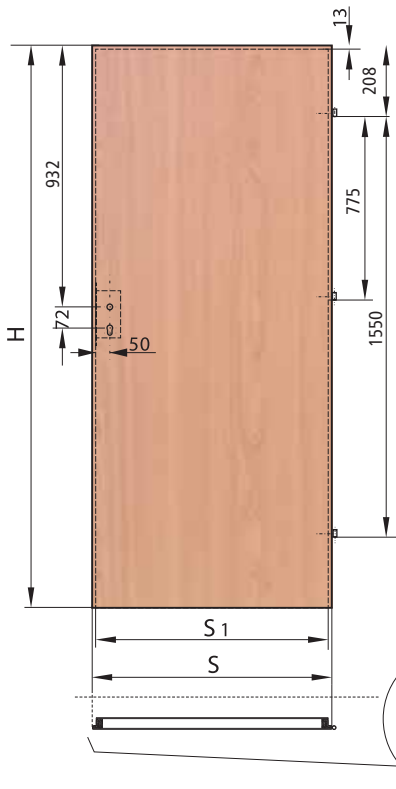

LEGENDA

- A - rozmer šírky otváracieho krídla
- B - rozmer šírky vedľajšieho krídla v technológii rám soft
- B1 - rozmer šírky vedľajšieho krídla s kryciou lištou
- S - šírka krídla
- S1 - šírka krídla vo falci
- H - výška krídla

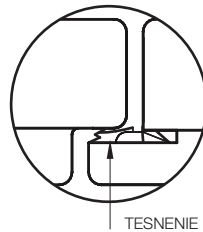

REZ DVERÍ

netýka sa modelu BAZALT, FOGO, AKUSTIK A2, AKUSTIK A4

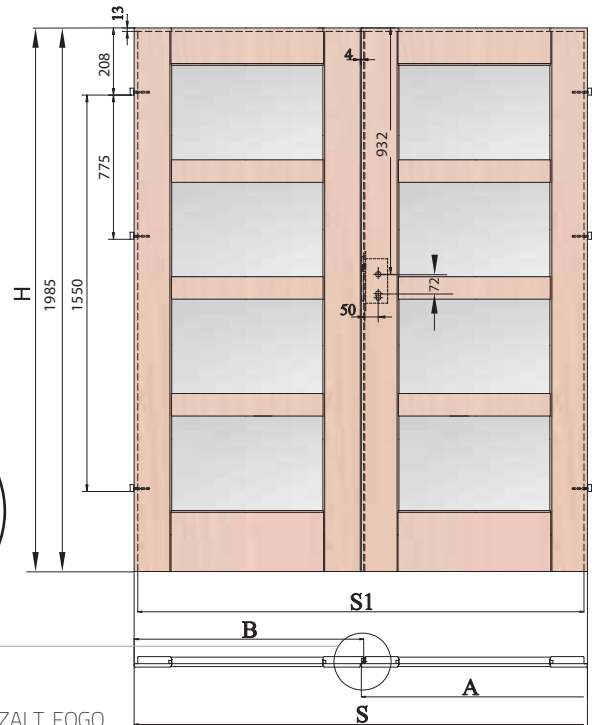

VEĽKOSŤ	ROZMERY JEDNOKRÍDLOVÝCH DVERÍ					
	ROZMER KRÍDLA					
S	60	70	80	90	100	110
S1	646	746	846	946	1046	1146
H	1985	1985	1985	1985	1985	1985

VEĽKOSŤ	KOMBINÁCIA ZLOŽENIA KRÍDEL	ROZMER KRÍDLA		
		S	S1	H
125	646 + 659	1296	1270	1985
145	746 + 759	1496	1470	
165	846 + 859	1696	1670	
185	946 + 959	1896	1870	

KRÍDLA PRE DVOJKRÍDLOVÉ DVERE S KRYCIU LIŠTOU V TECHNOLÓGII STANDARD (netýka sa modelu FOGO)

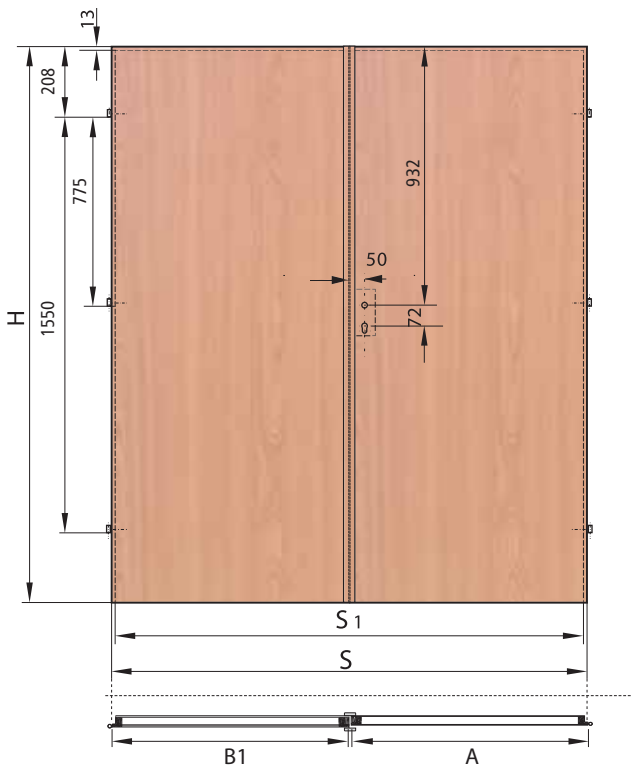









VEĽKOSŤ	A	B	ROZMER KRÍDLA		
			S	S1	H
60 + 40	646	459	1096	1070	1985
70 + 40	746	459	1196	1170	
80 + 40	846	459	1296	1270	
90 + 40	946	459	1396	1370	

VEĽKOSŤ	KOMBINÁCIA ZLOŽENIA KRÍDEL	STANDARDOVÉ VYMERY		
		S	S1	H
120	621+621	1246	1220	1985
125	646+646	1296	1270	
140	721+721	1446	1420	
145	746+746	1496	1470	
160	821+821	1646	1620	
165	846+846	1696	1670	
180	921+921	1846	1820	
185	946+946	1896	1870	

VEĽKOSŤ	A	B1	ROZMER KRÍDLA		
			S	S1	H
60 + 40	646	446	1096	1070	1985
70 + 40	746	446	1196	1170	
80 + 40	846	446	1296	1270	
90 + 40	946	446	1396	1370	

Pri dvojkřídlových dverách s kryciou lištou je nutné použiť štít kľučky o max. šírke do 40 mm. Odporúčaný rozmer vložky k dverám 30/35 (Odporúčaný rozmer pri použití štítu o hrúbke 10 mm, vložka presahuje štít nie viac než 5 mm)

DVOJKRÍDLOVÉ DVERE A DOSTUPNÉ TYPY DVERÍ V ROZMERE „40“

MODELY		DVOJKRÍDLOVÉ DVERE ZLOŽENIE KRÍDEL 60, 70, 80, 90		DVOJKRÍDLOVÉ DVERE S KRÍDLOM „40“		CENA KRÍDLA „40“					
SEMKO	SE	TECHNOLÓGIA RÁM SOFT		Kridlo PLNÉ alebo PRESKLENÉ vybraného modelu		CENA VYBRANÉHO MODELU					
	SM										
	SR										
INOX	S3 / 3D										
	S4 / 4D										
	S5 / SD										
VERONA*											
AFRO	MT						TECHNOLÓGIA STANDARD		Kridlo PLNÉ alebo PRESKLENÉ vybraného modelu		CENA VYBRANÉHO MODELU
	AF										
	AO										
MONACO	M3										
	M4										
	M5										
NICEA											
OSAKA											
HAGA	H1	DVA KRÍDLA S HRANOU		Kridlo PLNÉ vybraného modelu		CENA KRÍDLA SOFIA					
	H3										
	H4										
	H5										
	H6										
DENVER											
MANHATTAN	ET						DVA KRÍDLA S HRANOU		Kridlo PLNÉ alebo PRESKLENÉ vybraného modelu		CENA VYBRANÉHO MODELU
	MA										
	MN										
DAKAR											
VESTO	VT										
	ST										
SOFIA											

*dvere vo farbách KOŇAK, IMBÍR sú vyrábané výlučne s použitím jednoprúdovej fólie.

**POZOR! VO VŠETKÝCH PRESKLENÝCH MODELOCH S KRÍDLOM „40“ JE POUŽITÉ SKLO BIELE MATNÉ SATYNA (NIE LAKMAT).
CENA DVOJKRÍDLOVÝCH DVERÍ = 2X CENA KRÍDLA + 1,5X CENA ZÁRUBNE.**

HRÚBKVA KRÍDEL A SPRÁVNÝ VÝBER VLOŽKY

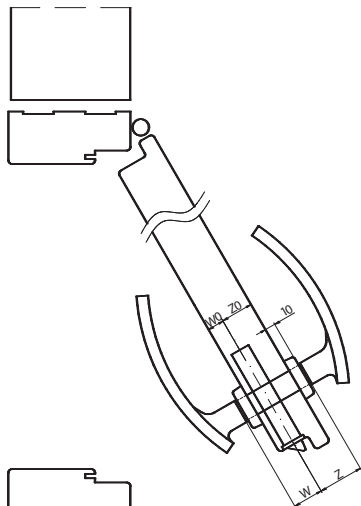

KRÍDLO	HRÚBKVA KRÍDLA	POMER W KRÍDEL (W0/Z0)	ODPORUČANÝ VÝMER VLOŽKY (W/Z)
FALCOVÉ DVERE	40	14 / 26	36 / 26
BEZFALCOVÉ DVERE	40	20 / 20	30 / 30 31 / 31
DVERE BAZALT	45	15 / 31	30 / 45
PROTIPOŽIARNE DVERE FOGO EI ₃₀	50	20 / 30	30 / 45
TECHNICKÉ DVERE - AKUSTIK RW30dB (model AKUSTIK A1)	40	14 / 26	30 / 40
TECHNICKÉ DVERE - AKUSTIK RW 32dB (model AKUSTIK A2)	45	14 / 31	30 / 45
TECHNICKÉ DVERE - AKUSTIK RW42dB (model AKUSTIK A4)	59	27 / 32	40 / 45

Odporúčany rozmer pri použití štítu o hrúbke 10mm, vložka presahuje štít nie viac než 5mm.

ROZMER VLOŽKY RÁTAME PODĽA VZORU:

**WO + HRÚBKVA ŠTÍTU + OK. 2-3mm / ZO + HRÚBKVA ŠTÍTU + OK. 2-3mm
HRÚBKVA ŠTÍTU JE NUTNÉ RATAŤ (V TABUĽKE ZALOŽENO, ŽE ŠTÍT MA 10mm HRÚBKU).**

VLOŽKY HEKTOR PRE KRÍDEL FOGO



VÝROBCA VLOŽIEK: LOB S.A.

VLOŽKY ARIES PRE KRÍDEL BAZALT TYP AP



ventilačný výfrez
(okrem modelov v TECHNOLOGII RÁM SOFT)

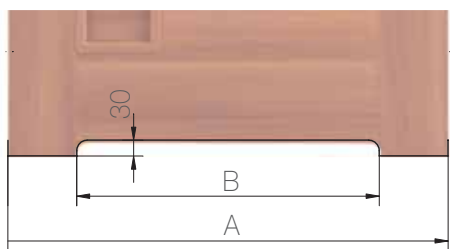

ROZMER	ROZMER KRÍDLA			
	60	70	80	90
A	646	746	846	946
B	380	480	580	680

ventilačný výfrez
(modely vyrábané v TECHNOLOGII RÁM SOFT)

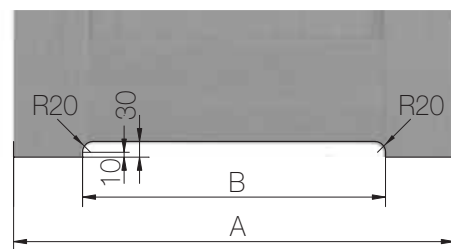

ROZMER	ROZMER KRÍDLA			
	60	70	80	90
A	646	746	846	946
B	350	450	550	650

VETRACIE OTVORY Z PVC

Vetracie otvory (1 rad)



€ S DPH [€ BEZ DPH]
6,00 [5,00]

VETRACIA MRIEŽKA Z PVC OKREM RÁMOVÝCH DVERÍ



MNOŽSTVO VENTILAČNÝCH OTVOROV V MODELOCH

ROZMER	ROZMER KRÍDLA			
	60	70	80	90
SEMKO, INOX, AFRO, VERONA, MONACO, NICEA	3	4	5	5
OSAKA, MANHATTAN, HAGA, DAKAR	3	4	4	5
VESTO, SOFIA, DENVER	3	3	4	5

OCEĽOVÉ VETRACIE OTVORY - OKRÚHLE



Patina

Celonerezové

€ S DPH [€ BEZ DPH]
na 1 otvor: 12,00 [10,00]

VÝROBCA OTVOROV: TUPAI

OCEĽOVÉ VETRACIE OTVORY - HRANATÉ



Patina

Celonerezové

€ S DPH [€ BEZ DPH]
na 1 otvor: 14,00 [11,67]

MNOŽSTVO VENTILAČNÝCH OTVOROV ZÁVISÍ OD MODELU A ROZMERU KRÍDLA

PRÍKLAD MONTÁŽE ŠTVRŤVALČEKA VYPUKLÉHO A PLOCHEJ LIŠTY

Rozmery podané v mm.

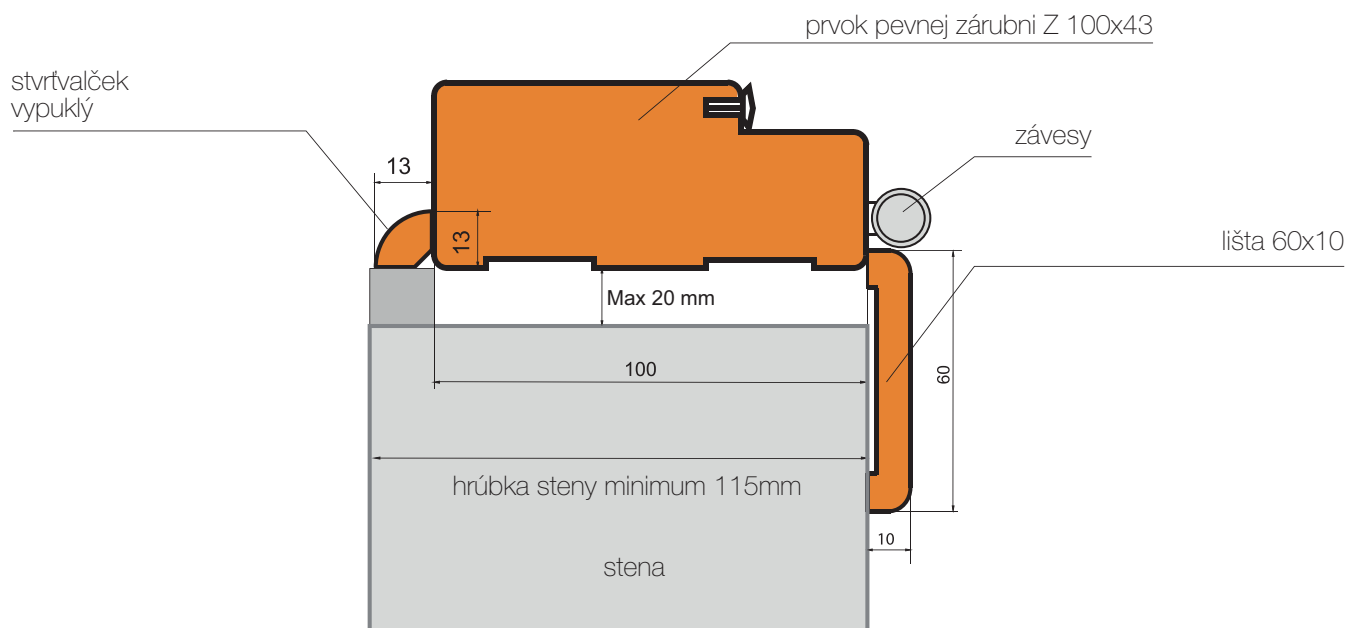

SUROVÝ PRAH DO SAMOSTATNÉHO LAKOVANIA



€ S DPH [€ BEZ DPH]
12,00 [10,00]

HLINÍKOVÝ PRAH



€ S DPH [€ BEZ DPH]
17,00 [14,17]

ŠTVRŤVALČEK VYPUKLÝ

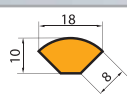

LIŠTA

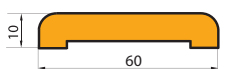



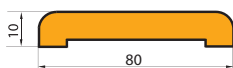



L/MF



L/M8

POZOR!

Dostupné v univerzálnych komplettoch obsahujúcich prvky do samostatného skrátania v rozmere 90 (symbol 09) aj do 180 (symbol 99) príplatok za zárubne dvojkrídlových dverí 50%. Príplatok za lišty a štvrťvalčeky pre dvojkrídlových dverí 20%.

PONUKA		SEGMENTOVÁ OBLOŽKOVÁ ZÁRUBŇA TYP SW	SEGMENTOVÁ OBLOŽKOVÁ ZÁRUBŇA TYP S8	PEVNÁ MDF ZÁRUBŇE (100 x 43) MF/Z	ŠTVRŤVALČEK VYPUKLÝ	LIŠŤA 60mm L/MF	LIŠŤA 80 mm L/M8				
											
BASIC [A]	WHITE (BI)	X	X	X	X	X	X				
	BUK (BU)	TABUĽKA 1	TABUĽKA 2	51,00 / 42,50	13,00 / 10,83	13,00 / 10,83	17,00 / 14,17				
	ERLE (EA)										
	CALVADOS (CA)										
	DUB (DA)										
	ORAH (OA)										
SOMO (SO)											
WENO (WE)											
PREMIUM PROMO [B]	BIELY (BA)			TABUĽKA 1	TABUĽKA 2	58,00 / 48,33					
	GAŠŤAN (KR)										
	OFRAM (OR)										
	TAPI (TR)										
	AKÁCIA (AK)										
	VENGE (WR)										
	ARCTIC (AT)										
	GREY (GR)										
	PINIA (PI)										
	TRUFLA (TF)										
	KOŇAK (KJ)										
	IMBIR (IJ)										
SILVER (SL)											
PREMIUM PLUS [D]	BIANCO (BG)	TABUĽKA 1	TABUĽKA 2			61,00 / 50,83	16,00 / 13,33	17,00 / 14,17	21,00 / 17,50		
	LEMON (LJ)										
	TABACO (TJ)										
	PURO (PN)										
	NORDIC (NO)										
EXTREME [E]	LATTE (LM)			TABUĽKA 1	TABUĽKA 2						
	MAGNÓLIA (MM)										
	GRAFIT (GM)										
	NATURO (NA)										
	GOLDMAT (GP)										
	GOLDGLOS (GG)										
	ANTGLOS (AG)										
	RUSTIK (RR)									X	
	NUSS (NR)									TABUĽKA 1	
	KORAL (KL)									X	
MARRONE (MR)	X										
CPL [F]	ŠEDÁ (PC)					TABUĽKA 1	TABUĽKA 2	68,00 / 56,67		24,00 / 20,00	28,00 / 23,33
	DUB (DC)										
	BEECH (BC)										
	SNOW (SC)										
	NOCE (NC)										
	ANTRACYT (AC)										

dostupné v univerzálnych kompletach obsahujúcich prvky do samostatného skrátenia v rozmere 90 (symbol 09) aj do 180 (symbol 99)

PRIPLATOK ZA ZÁRUBNE PRE JEDNOKRÍDLOVÉ DVERE V ROZMERE 110:
PRIPLATOK ZA ZÁRUBNE PRE DVOJKRÍDLOVÉ DVERE:

50%

PRIPLATOK ZA LIŠTY A ŠTVRŤVALČEKY PRE DVOJKRÍDLOVÉ DVERE

20%



TABUĽKA 1: SEGMENTOVÁ OBLOŽKOVÁ ZÁRUBŇA FÓLIOVANÁ SW S OBLOŽKOU 6cm

			BASIC [A]: BIELY (BA) BUK (BU), ERLE (EA), CALVADOS (CA), DUB (DA), ORAH (OA)	PREMIUM PROMO [B]: SOMO (SO), WENO (WE)	PREMIUM [C]: GREY (GR), GAŠŤAN (KR), OFRAM (OR), TAPI (TR), AKÁCIA (AK), PINIA (PI), VENGE (WR), IMBIR (IJ), ARCTIC (AT), TRUFLA (TF), KOŇÁK (KJ), SILVER (SL)	PREMIUM PLUS [D]: BIANCO (BG), LEMON (LJ), TABACO (TJ), PURO (PN), NORDIC (NO)	EXTREME [E]: LATTE (LM), MAGNÓLIA (MM), GRAFIT (GM), NUSS (NR), NATURO (NA), NUGAT (NT), GOLDMAT (GP), GOLDGLOS (GG), ANTGLOS (AG)	CPL [F]: ŠEDÁ (PC), DUB (DC), BEECH (BC), SNOW (SC), ANTRACYT (AC)
Symbol	Hrúbka steny mm	Zloženie stredových častí	€ s DPH bez DPH	€ s DPH bez DPH	€ s DPH bez DPH	€ s DPH bez DPH	€ s DPH bez DPH	€ s DPH bez DPH
A	75-95		77,00 64,17	84,00 70,00	84,00 70,00	92,00 76,67	107,00 89,17	102,00 85,00
B	95-115		84,00 70,00	92,00 76,67	92,00 76,67	102,00 85,00	117,00 97,50	111,00 92,50
C	120-140							
D	140-160							
E	160-180		92,00 76,67	96,00 80,00	96,00 80,00	107,00 89,17	126,00 105,00	119,00 99,17
F	180-200							
G	200-220		100,00 83,33	104,00 86,67	104,00 86,67	117,00 97,50	135,00 112,50	129,00 107,50
H	220-240							
I	240-260	140+120						
J	260-280	140+140	119,00 99,17	121,00 100,84	121,00 100,84	129,00 107,50	148,00 123,33	140,00 116,67
K	280-300	140+160						
1	300-320	140+180						
2	320-340	140+200	130,00 108,33	134,00 111,67	134,00 111,67	153,00 127,50	172,00 143,33	165,00 137,50
3	340-360	140+220						
4	360-380	220+160						
5	380-400	220+180	138,00 115,00	144,00 120,00	144,00 120,00	171,00 142,50	184,00 153,33	178,00 148,33
6	400-420	220+200						
7	420-440	220+220						
8	440-460	220+120+120	165,00 137,50	169,00 140,83	169,00 140,83	202,00 167,33	217,00 180,83	203,00 169,17
9	460-480	220+140+120						
0	480-500	220+140+120						

SW
TUNELY A OBLOŽKY: TÝKA SA ZÁRUBŇI SW

	BASIC [A], PREMIUM PROMO [B], PREMIUM [C], PREMIUM PLUS [D], EXTREME [E], CPL [F]
	€ s DPH bez DPH
TUNEL	CENA VYBRANÉHO ROZMERU A FARBY (BEZ PRÍPLATKU)
OBLOŽKA STANDARD (K/SW/Z) (6cm)	31,00 25,83 CENA ZA JEDEN KOMPLET NA JEDNU STRANU
OBLOŽKA (6cm) ROZŠIRUJÚCA O DODATOČNÉ 2cm (K/SW/P)	39,00 32,50 CENA ZA JEDEN KOMPLET NA JEDNU STRANU

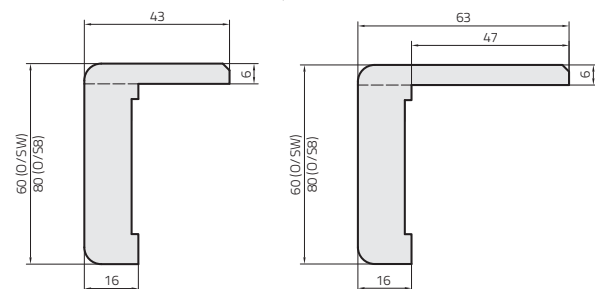
OBLOŽKY ZÁRUBNE SW, S8

Rohový prvok zárubne SW, S8 obložka standard

Rohový prvok zárubne SW, S8 predĺžená obložka o 2 cm

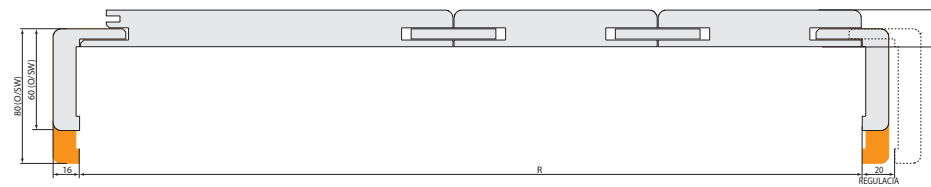
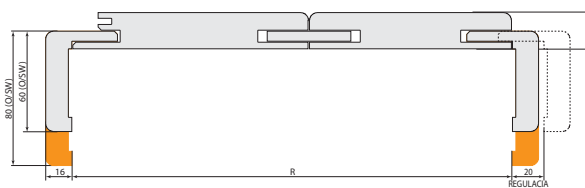
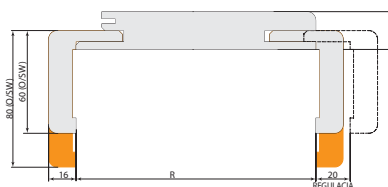

TYP ZÁRUBNE	HRÚBKÁ STENY [R]
A	75-95
B	95-115
C	120-140
D	140-160
E	160-180
F	180-200
G	200-220
H	220-240
I	240-260

TYP ZÁRUBNE	HRÚBKÁ STENY [R]	ZLOŽENIE 2 STREDOVÝCH ČASTÍ
J	260-280	140+120
K	280-300	140+140
1	300-320	140+160
2	320-340	140+180
3	340-360	140+200
4	360-380	140+220
5	380-400	220+160
6	400-420	220+180
7	420-440	220+200
8	440-460	220+220

TYP ZÁRUBNE	HRÚBKÁ STENY [R]	ZLOŽENIE 3 STREDOVÝCH ČASTÍ
9	460-480	220+120+120
0	480-500	220+140+120

TABUĽKA 2: SEGMENTOVÁ OBLOŽKOVÁ ZÁRUBŇA FÓLIOVANÁ S8 S OBLOŽKOU 8cm

			BASIC [A]: BUK (BU), ERLE (EA), CALVADOS (CA), DUB (DA), ORAH (OA)	PREMIUM PROMO [B]: SOMO (SO), WENO (WE)	PREMIUM [C]: BIELY (BA), GAŠŤAN (KR), OFRAM (OR), TAPI (TR), AKÁCIA (AK), VENGE (WR), ARCTIC (AT), GREY (GR), PINIA (PI), TRUFLA (TF), KOŇAK (KJ), IMBIR (IJ), SILVER (SL)	PREMIUM PLUS [D]: BIANCO (BG), LEMON (LJ), TABACO (TJ), PURO (PN), NORDIC (NO)	EXTREME [E]: LATTE (LM), MAGNÓLIA (MM), GRAFIT (GM), NUSS (NR), NATURO (NA), NUGAT (NT), GOLDMAT (GP), GOLDGLOS (GG), ANTIGLOS (AG), RUSTIK (RR), KORAL (KL), MARRONE (MR)	CPL [F]: ŠEDÁ (PC), DUB (DC), BEECH (BC), SNOW (SC), NOCE (NC), ANTRACYT (AC)
Symbol	Hrúbka steny mm	Zloženie stredových častí	€ s DPH bez DPH	€ s DPH bez DPH	€ s DPH bez DPH	€ s DPH bez DPH	€ s DPH bez DPH	€ s DPH bez DPH
A	75-95		84,00 70,00	84,00 70,00	84,00 70,00	92,00 76,67	107,00 89,17	102,00 85,00
B	95-115		94,00 78,33	92,00 76,67	92,00 76,67	102,00 85,00	117,00 97,50	111,00 92,50
C	120-140							
D	140-160		102,00 85,00	96,00 80,00	96,00 80,00	107,00 89,17	126,00 105,00	119,00 99,17
E	160-180							
F	180-200							
G	200-220		109,00 90,83	104,00 86,67	104,00 86,67	117,00 97,50	135,00 112,50	129,00 107,50
H	220-240							
I	240-260							
J	260-280	140+120	134,00 111,67	121,00 100,84	121,00 100,84	129,00 107,50	148,00 123,33	140,00 116,67
K	280-300	140+140						
1	300-320	140+160						
2	320-340	140+180	146,00 121,67	134,00 111,67	134,00 111,67	153,00 127,50	172,00 143,33	165,00 137,50
3	340-360	140+200						
4	360-380	140+220						
5	380-400	220+160	157,00 130,83	144,00 120,00	144,00 120,00	171,00 142,50	184,00 153,33	178,00 148,33
6	400-420	220+180						
7	420-440	220+200						
8	440-460	220+220						
9	460-480	220+120+120	184,00 153,33	169,00 140,83	169,00 140,83	201,00 167,50	217,00 180,83	203,00 169,17
0	480-500	220+140+120						

85

TUNELY A OBLOŽKY: TÝKA SA ZÁRUBNÍ S8

BASIC [A], PREMIUM PROMO [B], PREMIUM [C], PREMIUM PLUS [D], EXTREME [E], CPL [F]	
€ s DPH bez DPH	
TUNEL	CENA VYBRANÉHO ROZMERU A FARBY (BEZ PRÍPLATKU)
OBLOŽKA STANDARD (K/S8/Z) (8cm)	31,00 [25,83] CENA ZA JEDEN KOMPLET NA JEDNU STRANU
OBLOŽKA (8cm) ROZŠIRUJÚCA O DODATOČNÉ 2cm (K/S8/P)	39,00 [32,50] CENA ZA JEDEN KOMPLET NA JEDNU STRANU

CENA ZÁRUBNE

OBKLAD KOVOVEJ ZÁRUBNE O/SO

			BASIC [A]: BUK (BU), ERLE (EA), CALVADOS (CA), DUB (DA), ORAH (OA)	PREMIUM PROMO [B]: SOMO (SO), WENO (WE)	PREMIUM [C]: BIELY (BA), GAŠŤAN (KR), OFRAM (OR), TAPI (TR), AKÁCIA (AK), VENGE (WR), ARCTIC (AT), GREY (GR), PINIA (PI), TRUFLA (TF), KOŇAK (KJ), IMBIR (IJ), SILVER (SL)
Symbol	Hrúbka steny mm	€ s DPH bez DPH	€ s DPH bez DPH	€ s DPH bez DPH	
B	95-115				
C	120-140	142,00 118,33	142,00 118,33	142,00 118,33	
D	140-160				
E	160-180				
F	180-200				
G	200-220	176,00 146,67	176,00 146,67	176,00 146,67	
H	220-240				
I	240-260				

ODNNOVA

Do tejto zárubne je možné osadiť krídlo so štandardným zámkom pod podmienkou, že použitá kľučka s rozetou alebo štítkom má šírku max. 40mm. Je možnosť za príplatok objednať zámok 72/60.

DOPLNKY ZA PRÍPLATOK PRE ZÁRUBNE (SW) - (VÝŠKA PRECHODOVÉHO OTVORU 2100mm)

PREMIUM PROMO [B], PREMIUM [C], PREMIUM PLUS [D]	
€ s DPH bez DPH	
OBLOŽKA STANDARD (K/SW/Z) (6cm)	35,00 [29,16] CENA ZA JEDEN KOMPLET NA JEDNU STRANU
OBLOŽKA (6cm) ROZŠIRUJÚCA O DODATOČNÉ 2cm (K/SW/P)	44,00 [36,66] CENA ZA JEDEN KOMPLET NA JEDNU STRANU

ROZDELENIE POVRCHOV DVERÍ CENTURION-R

BASIC

Základná trieda povrchov dverí CENTURION-R. Technológia výroby povrchov zaručuje farebné a vzorové opakovanie štruktúry dreva. Optimálna kvalita výrobu v atraktívnej cene. Povrchy triedy BASIC sú dostupné pre dvere VESTO, MANHATTAN, FOGO, AKUSTIK.

POZOR! Farby EA, BA, BU, CA, OA, DA, vyrábaná z plochej fóliovanej dosky. Farby BI, BP, EP, CP, DP, OI sú vyrábané z plochej lakovanej dosky.

PREMIUM PROMO, PREMIUM

Povrchy dverí CENTURION-R dlhoročne používané v bytoch. Technológia výroby fólií zaručuje presné vzory štruktúry dreva a ich farebné opakovanie. Dvere vyrobené v tejto fólii PREMIUM PROMO, PREMIUM sú odolné na škrabance a blednutie. Dostupné pre dvere SEMKO, INOX, VERONA, AFRO MONACO, NICEA, HAGA, SOFIA, AKUSTIK, FOGO.

PREMIUM PLUS

Trieda povrchov CENTURION-R so zvýšenými parametrami odolnosti na činitele - škrabance, slnečné vplyvy a vlhkosť. V procese technologickej výroby fólií je materiál viackrát opláštený vrstvami šlachetných substancií a impregnantov, čo v budúcnosti zabezpečí výrobok odolnejší pred pôsobiacimi vonkajšími podmienkami, zmeny vlhkosti. Fólia PREMIUM PLUS dokonale napodobňuje vzor prírodného dreva. Riešenie pre toho, kto si cení estetiku a komfort počas používania výrobkov. Dostupné pre dvere SEMKO, INOX, VERONA, MONACO, NICEA, SOFIA, AKUSTIK FOGO.

EXTREME

Trieda povrchov CENTURION-R s veľmi vysokými parametrami na hlboké škrabance, chemikálie (napr. káva, čaj, omáčky, tuky) pôsobenie slnečného žiarenia. Ideálne vzory nákresov pruhov a farieb prírodného dreva. EXTREME - trieda povrchov pre každého, kto si cení dokonalú kvalitu a eleganciu. Dostupné pre dvere MONACO, NICEA, OSAKA, BAZALT, SOFIA, AKUSTIK, FOGO. V tejto triede povrchov dostupná je taktiež RYFLOVANÁ FÓLIA (farby GRAFIT, LATTE, MAGNOLIE). Využívanie nových technológií dáva povrchu matný vzhľad, je príjemný na dotyk ako štruktúra jemne brúseného prírodného dreva.

CPL

Trieda povrchov CENTURION-R o najvyšších parametroch na odolnosť voči vonkajším činiteľom. Fólia CPL je najtvrdšou umelou fóliou s vysokou odolnosťou voči oderu a mechanickému poškodeniu. Nemusí byť konzervovaná. Využívanie povrchu triedy CPL zaručuje plynulé opakovanie vzoru a farby. Najvhodnejšie použitie dverí je v priestoroch, kde sú vystavené veľmi častému používaniu napr. v školách, nemocniciach, hoteloch, kanceláriách a pod. Dostupné pre dvere DAKAR, FOGO, AKUSTIK.



**NAJVIŠŠIA ODOLNOSŤ VOČI VONKAJŠÍM ČINITEĽOM.
VÝNIMOČNE VEĽKÁ ODOLNOSŤ VOČI ODERU A MECHANICKÉMU POŠKODENIU.
NEMUSÍ BYŤ KONZERVOVANÝ.
ZARUČUJE PLYNUTÉ OPAKOVANIE VZORU A FARBY.**

CERTYFIKÁTY



TECHNICKÉ SCHVÁLENIE:

AT-15-4368/2010 ITB Varšava
AT-15-6103/2010 ITB Varšava [EI30]

TEST HYGIENY:

HK/B/0309/01/2009 PZH Varšava
HK/B/0309/02/2009 PZH Varšava
HK/B/0750/01/2012 PZH Varšava [EI30]

Získali sme plné právo používať stavebné označenie.

Záruka 24 mesiacov.



ROZDELENIE POVRCHOV DVERÍ CENTURION-R

BASIC

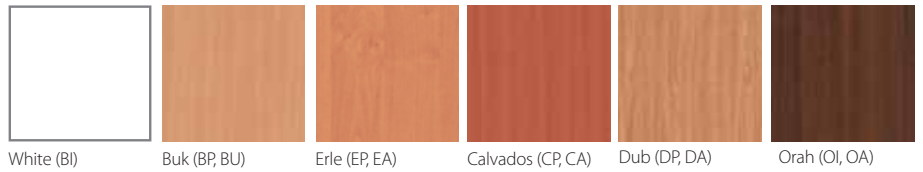

PREMIUM PROMO

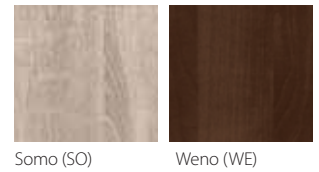

PREMIUM

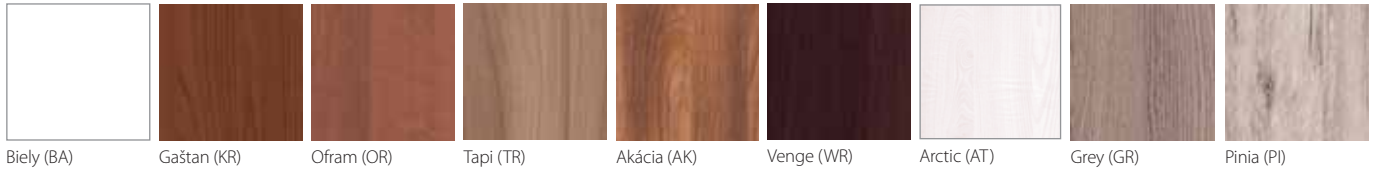

NOVÁ FARBA



PREMIUM PLUS

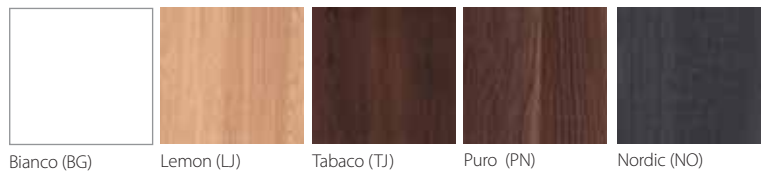

EXTREME

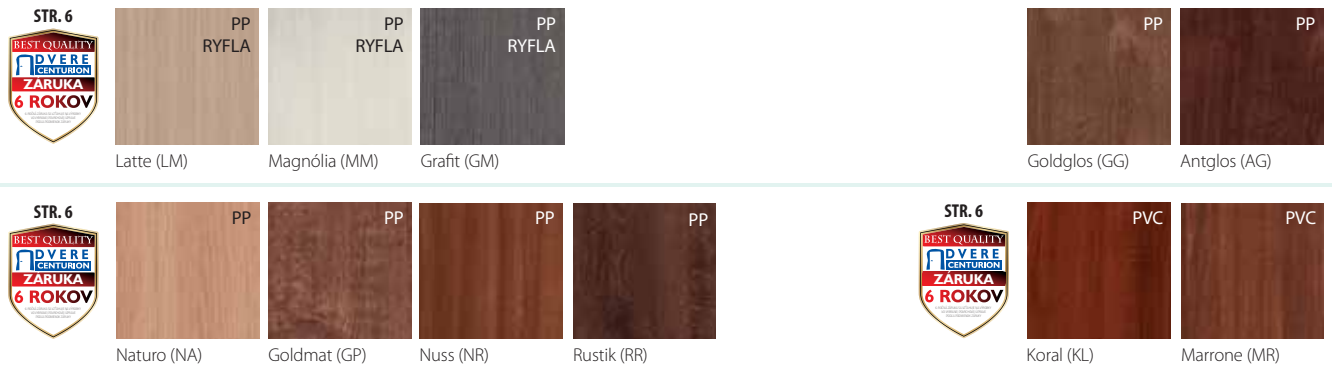

CPL

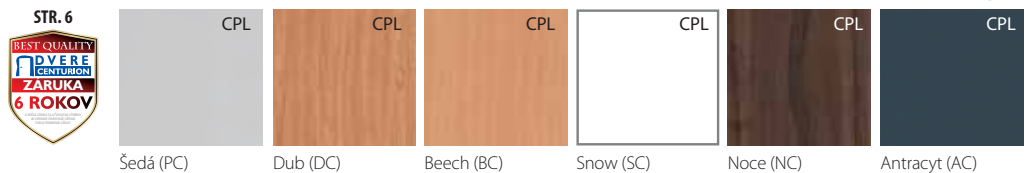

PVC



- vysoká mechanická odolnosť
- veľmi dobre imituje štruktúru a farebnosť prírodného dreva
- ľahká údržba

CPL



- najvyššie parametre na odolnosť voči vonkajším činiteľom
- najtvrdšia umelá fólia s vysokou odolnosťou voči oderu a mechanickému poškodeniu
- zaručuje plynulé opakovanie vzoru, farby a štruktúry dreva

PP

POLIPROPYLEN



- elastická, ekologická fólia
- veľmi dobrá estetika a odolnosť
- vysoká odolnosť voči škrabancom a mechanickým poškodeniam



CENTURION-R VÝROBCA DVERÍ
ul. Łany 1, 38-500 Sanok
tel. +48 13 465 38 80 sekretariat
tel. +48 13 465 38 81, 465 38 82 marketing
fax +48 13 465 38 88
e-mail: biuro@centurion.com.pl
info@centurion.com.pl
www.centurion-r.sk

PARTNER

POZOR! Farby predstavovaných výrobkov sa môžu odlišovať od originálu.

Katalóg 2017 edícia 1 platí od 11.03.2017
Vydavateľ si vyhradzuje právo na omyly a chyby v tomto vydaní.