

DVERE CENTURION



KATALÓG
DVERÍ
EDÍCIA 1 2018

NIEKOĽKO SLOV O NÁS

Predstavujeme Vám ponuku firmy **CENTURION-R SP. Z. O.O.** Spoločnosť bola založená v roku 2002 v špeciálnej ekonomickej zóne EUROPARK MIELEC, v priemyselnej oblasti Sanok - ako pokračovanie fungujúcej firmy **CENTURION SP. Z O.O.** založenej v roku 1998.

Kľúčom úspechu firmy je vysoká kvalita výrobkov a profesionálna obsluha. Vychádzajúc v ústrety stále väčším očakávaniam a požiadavkám zákazníkov, sme sa rozhodli odvážne investovať do výstavby firmy, modernizácie a rozšírenia strojového parku (automatické linky na výrobu dverí a zárubní, moderná linka na prahy).

Týmto spôsobom sme dosiahli vyššiu kvalitu produkovaných výrobkov a do našej ponuky sme mohli uviesť nové dizajny dverí a zárubní. Profesionálnosť ako aj vysoká aktivita marketingovej činnosti priniesla veľké ovocie dôvery, ktorou nás obdarúvajú naši odberatelia, na čo sme najviac hrdí a čo nás veľmi teší. Dôkazom tejto dôvery sú certifikáty kvality ako na domácom, tak aj na zahraničnom trhu: poľský, slovenský a český.

CENTURION-R upozorňuje nielen na kvalitu svojich výrobkov, ale tiež sa stará o životné prostredie, ktoré je v súčasnosti najmodernejšie v krajine, unikátne spaľovanie odpadov ako palivo. Je proekologickou investíciou uskutočnenou v rámci Regionálneho operačného programu Podkarpackie Vojvodstvo 2007 - 2013.

Od začiatku pôsobenia firmy sa špecializuje na výrobu interiérových dverí a zárubní. Využívajúc skúsenosti materskej firmy v oblasti obsluhy zákazníkov, marketingu, predaja a servisu, **CENTURION-R** postupne rozširuje svoj rozsah a získava uznanie u svojich zákazníkov.

V súvislosti s dynamickým vývojom firmy, s rozšírením odbytového trhu ako tiež v súvislosti so získaním dôvery čoraz viacerých a nových zákazníkov, bolo priam nevyhnutnosťou v roku 2005 vytvoriť nový - výrobný podnik č. 2 - ktorý bol čiastočne financovaný programom "Zdokonalenie konkurencieschopnosti podnikateľov 2004-2005" z fondu Európskej únie.

Viac ako 15-rokov skúseností inovatívne technológií a stálu dbalosť o vývoj spôsobili, že firma **CENTURION-R** je dnes jedným z popredných producentov dverí v Poľsku. Terajšia naša ponuka obsahuje takmer 17 dizajnov dverí. Naše kolekcie vytvárame podľa požiadaviek našich zákazníkov.

Rozvíjame sa v smere jednoduchých moderných dizajnov, ako aj v klasic-

kých dizajnoch. Sledujeme vývoj technológií používaných fólií a používame najnovšie dosiahnuté techniky v procese realizácie našich výrobkov. Naším zákazníkom radi poskytneme nepretržité profesionálne poradenstvo v oblasti montáže a technických noviniek. Zároveň Vás chceme pozvať na našu internetovú stránku www.centurion-r.sk, kde si môžete nájsť ďalšie informácie o našej firme a taktiež aktuálnu ponuku.

TU NAJDETE PREDAJCOV VÝROBKOV ZNAČKY CENTURION R

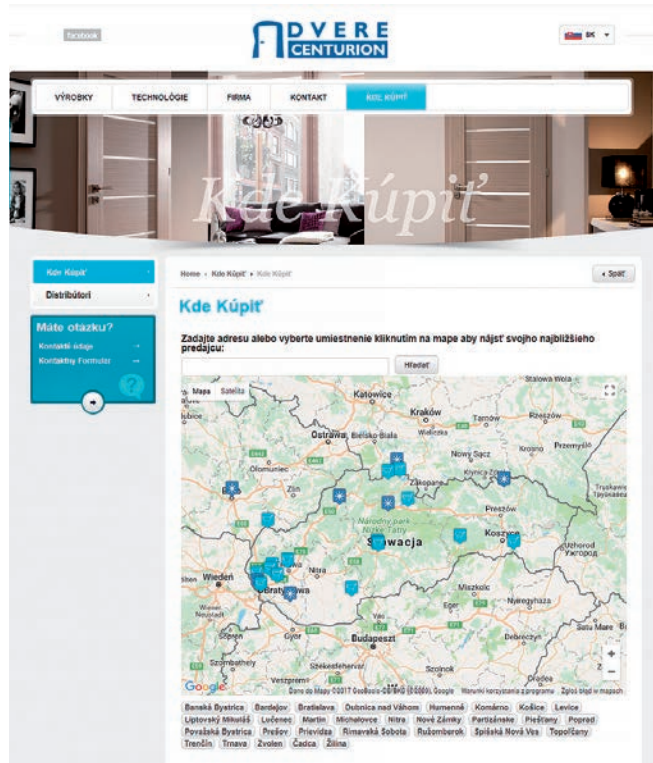

PROGRAM REGIONALNY
NARODOWA STRATEGIA SPÓJNOŚCI

UNIA EUROPEJSKA
EUROPEJSKI FUNDUSZ
ROZWOJU REGIONALNEGO

UNIA DLA PRZEDSIĘBIORCZYCH
PROGRAM KONKURENCYJNOŚĆ

WOJEWÓDZTWO
PODKARPACKE

Diamenty
Forbes

Wyróżnienie
w rankingu Diamenty
Forbesa 2010

Firma
DOBRZE
WIDZIANA

Nominacja
do konkursu Firma
Dobrze Widziana 2011

Laureat konkursu
Gepardy Biznesu
2010

INNOWATOR
podkarpacia

Laureat konkursu
Innowator
Podkarpacia 2011



- NIEKOĽKO SLOV O NÁS2
- TABUĽKA DOSTUPNOSTI MODELOV A FARIEB4
- NOVINKY V KATALÓGU5
- AKO VYPOČÍTAŤ CENU DVERÍ.....5
- PRED KÚPOU5
- VYSVETLENIE SYMBOLOV TÝKAJÚCICH SA INTERIÉROVÝCH DVERÍ6
- PEVNÁ KONŠTRUKCIA RÁM SOFT.....7

RÁMOVÉ DVERE

- **TOSKANIA**8
- **PROWANSIA**12
- **ONTARIO NOVINKA**16
- **SEMKO**18
- **MODO**22
- **INOX**26
- **MONACO**28
- **AFRO**32
- **NICEA**36

PLOCHÉ DVERE

- **HAGA**40
- **MANHATTAN**44
- **VESTO**46
- **SOFIA**48
- **DAKAR**50

INTERIÉROVÉ VCHODOVÉ DVERE

- **DVERE BAZALT**54
- **DVERE BAZALT RC2**56

TECHNICKÉ DVERE

- TECHNICKÉ DVERE - **AKUSTIK**58
- TECHNICKÉ DVERE - **FOGO**60

POSUVNÉ DVERE

- POSUVNÝ SYSTÉM SKRYTÝ V STENE62
- POSUVNÝ SYSTÉM NA STENU62

TECHNICKÉ INFORMÁCIE

- DVERE BAZALT64
- TECHNICKÉ DVERE AKUSTIK65
- PROTIPOŽIARNE DVERE FOGO66
- BEZFALCOVÉ DVERE68
- NADSVETLÍKY N/SW70
- SEGMENTOVÁ OBLOŽKOVÁ MDF ZÁRUBŇA FÓLIOVANÁ SW ALEBO S871
- PEVNÁ ZÁRUBŇA (100x43mm) O/MF/Z72
- PEVNÁ DREVENÁ ZÁRUBŇA (100x45mm) O/DF/Z73
- OBKLAD KOVOVEJ ZÁRUBNE O/SO73
- ODPORÚČANÉ ROZMERY OTVOROV V MÚRE74
- ROZMERY KRÍDEL75
- DVOJKRÍDLOVÉ DVERE A DOSTUPNÉ TYPY DVERÍ V ROZMERE 40'76
- HRÚBKA KRÍDEL A SPRÁVNY VÝBER VLOŽKY76
- VENTILÁCIE77
- VETRACIA MRIEŽKA Z PVC77
- LIŠTY A ŠTVRŤVALČEKY, PRAH78

ZÁRUBNE

- ZÁRUBNE, LIŠTY A ŠTVRŤVALČEKY79
- SEGMENTOVÁ OBLOŽKOVÁ ZÁRUBŇA FÓLIOVANÁ SW S OBLOŽKOU 6cm / S8 S OBLOŽKOU 8cm80
- TUNELY A OBLOŽKY (SW/S8)80
- OBKLAD KOVOVEJ ZÁRUBNE O/SO81
- ROZDELENIE POVRCHOV DVERÍ82
- CERTIFIKÁTY82

TABUĽKA DOSTUPNOSTI MODELOV A FARIEB

MODELY DVERNÝCH KRÍDEL																		
FARBY	TOSKANIA	PROWANSIA	ONTARIO NOVINKA	SEMKO	MODO	INOX	MONACO	AFRO	NICEA	HAGA	BAZALT	MANHATTAN	VESTO	SOFIA	DAKAR	AKUSTIK	FOGO	ROZDELENIE POVRCHOV
BUK (BP)												■	■					BASIC [A]
CALVADOS (CP)												■	■					
DUB (DP)												■	■					
AKÁCIA (AK)				■	■	■	■	■	■	■				■		■	■	PREMIUM [B]
AMBER (AB)			■	■	■	■	■	■	■	■				■		■	■	
ARCTIC (AT)				■		■	■	■	■	■				■		■	■	
BIANCO (BG)	■	■		■		■	■	■	■	■		■	■	■				
BROWNIE (BR)				■		■	■	■	■	■				■		■	■	
BUK (BU)																■	■	
CALVADOS (CA)																■	■	
DADO (DO) NOVINKA				■		■	■	■	■					■		■	■	
DUB (DA)																■	■	
GREY (GR)				■		■	■	■	■					■		■	■	
LEMON (LJ)				■		■	■	■	■	■				■		■	■	
NORDIC (NO)				■		■	■	■	■					■		■	■	
OFRAM (OR)				■		■	■	■	■	■				■		■	■	
PINIA (PI)				■		■	■	■	■					■		■	■	
SILVER (SL)				■	■	■	■	■	■	■				■		■	■	
SOMO (SO)				■	■	■	■	■	■	■				■		■	■	
TABACO (TJ)	■			■	■	■	■	■	■	■				■		■	■	
TAPI (TR)				■		■	■	■	■	■				■		■	■	
TRUFLA (TF)				■	■	■	■	■	■					■		■	■	
CAPPUCCINO (CU)	■	■		■		■	■	■	■					■		■	■	SUPER MAT [C]
SMATT (ST) NOVINKA		■		■		■	■	■	■					■		■	■	
GOLDMAT (GP)				■		■	■	■	■					■		■	■	EXTREME [D]
GRAFIT (GM)				■		■	■	■	■		■			■		■	■	
KORAL (KL)											■			■		■	■	
LATTE (LM)				■		■	■	■	■		■			■		■	■	
MAGNÓLIA (MM)				■		■	■	■	■					■		■	■	
MARRONE (MR)											■			■		■	■	
NATURO (NA)				■		■	■	■	■					■		■	■	
ROYAL (RL) NOVINKA											■			■		■	■	
ANTRACYT (AC)											■				■	■	■	CPL [E]
DUB (DC)											■				■	■	■	
LUMINO (LC)											■				■	■	■	
NOCE (NC)											■				■	■	■	
ŠEDÁ (PC)											■				■	■	■	
SNOW (SC)											■				■	■	■	

■ - výrobok dostupný v ponuke - nedostupné

NOVÉ MODELY:



SUPER MAT - trieda povrchov s vysokou odolnosťou. Dvojitá povrchová úprava spevňuje povrch proti poškrabaniu a látkam ako je káva, čaj, omáčky a tuky. Špeciálna povrchová úprava chráni pred UV žiarením. Vysokokvalitný povrch garantuje dlhodobú životnosť výrobku. Nevyžaduje špeciálnu údržbu. **SUPER MAT** je trieda povrchov pre každého, kto si cení vysokú kvalitu a eleganciu. Dostupné pre dvere TOSKANIA, PROWANSIA, SEMKO, INOX, MONACO, AFRO, NICEA, SOFIA, AKUSTIK.

NOVÁ FARBA

SKUPINA POVRCHOV
SUPER MAT [C]

PVC



Smatt (ST)

SKUPINA POVRCHOV
SUPER MAT [C]

PP

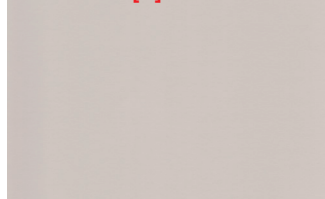

Cappuccino (CU)

NOVÁ FARBA

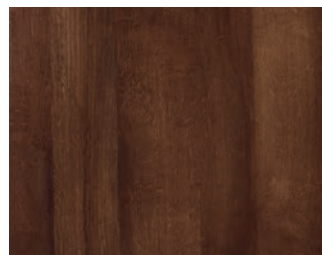

Dado (DO)

NOVÁ FARBA

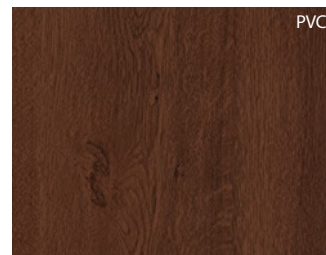

Royal (RL)

AKO
VYPOČÍTAŤ
**CENU
DVERÍ**
JEDNOKRÍDLOVÝCH

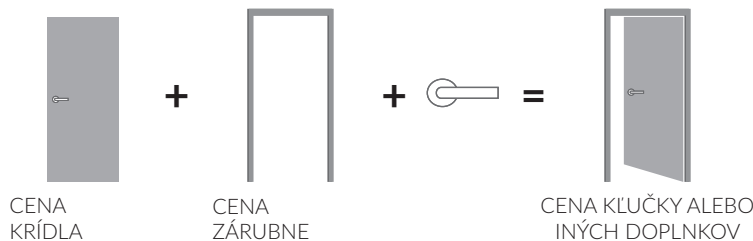

**CENA
DVERÍ**
JEDNOKRÍDLOVÝCH

AKO
VYPOČÍTAŤ
**CENU
DVERÍ**
DVOJKRÍDLOVÝCH

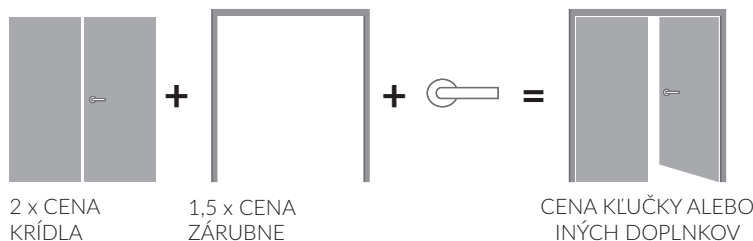

**CENA
DVERÍ**
DVOJKRÍDLOVÝCH

**PRED
KÚPOU**
ROZHODNITE
SA AKO SA BUDÚ
DVERE OTVÁRAŤ



VYSVETLENIE SYMBOLOV TÝKAJÚCICH SA INTERIÉROVÝCH DVERÍ

DESIGN, PRESKLENIE, FAREBNOSŤ

Môžete si vybrať typ presklenia, rôzne estetické a farebné prevedenie.

ZÁRUBŇA

Zárubňa je jednou z dôležitých súčastí dverí. Na výber je viacero typov zárubní. Venujte pozornosť pravouhlosti zárubne, šírke obložiek regulovaných zárubní.

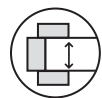

Možná regulácia zárubne

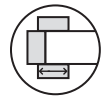

Obložky dostupné v rozmeroch 60mm, 80 mm

DVERNÉ KRÍDLO

Vzhľad dverí môže mať rôzne funkčné riešenia v závislosti od potrieb a funkcie interiéru.

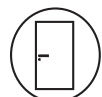

Dostupné rozmery jednokrídlových dverí: „60“, max „100“

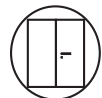

Dostupné rozmery dvojkrídlových dverí: „100“, max „200“

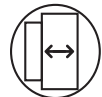

Posuvné krídlo



Bezfalcové dvere. Kód produktu F/



Falcované dvere. Kód produktu S/



TRIEDA ODOLNOSTI

Trieda 1, trieda 2, trieda 3
Odolnosť dverí na záťaž v súvislosti s prevádzkovými podmienkami.



KONŠTRUKCIA

Výber typu konštrukcie má vplyv na: odolnosť, stupeň stability, zvukovú izoláciu, tepelnú izoláciu dverí.

TECHNOLÓGIA STANDARD

Dvere sú fóliované tradičným spôsobom. Spojenie fólií je na hrane dverí.



TECHNOLÓGIA SOFT

Hrany krídla sú zagulatené. Moderná technológia výroby zväčšuje estetiku a komfort používania krídla.



Typy dverí vo farbách : Ofram OR, Akácia AK, Bianco BG sú vyrábané v technológii SOFT (s výnimkou technických dverí a dverí s drevotrieskovou výplňou).

TECHNOLÓGIA RÁM SOFT

Zosilnená konštrukcia dreveným prvkom z lepeného dreva. Tým získava výrobok väčšiu pevnosť, stabilitu a konštrukčnú pevnosť.



TECHNOLÓGIA RÁM SOFT DREVO

Zosilnená konštrukcia dreveným prvkom z lepeného dreva umožnila získať výrobok o zvišenej pevnosti, stabilite a konštrukčnej tuhosti



PROTIPOŽIARNE EI,30

Schopnosť zastaviť šírenie požiaru na 30 minút.



DYMOTESNÉ

Trieda Sa, Sm určuje tesnosť dverí na prenikanie dymu.



BEZPEČNOSTNÉ

Hodnota udáva triedu odolnosti proti vlámaniu podľa: PN-EN 1627:2012



AKUSTICKÉ

Rw30dB, Rw32dB, Rw42dB
Hodnota udáva počet decibelov, ktoré sú dvere schopné utlmiť.



SPÔSOB SPOJENIA FÓLIE V KRÍDLACH FALCOVÝCH A BEZFALCOVÝCH

KRÍDLA RÁMOVÉ

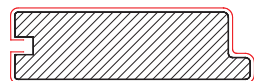

s falcom

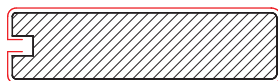

bezfalcové alebo posuvné vo fóliách PREMIUM

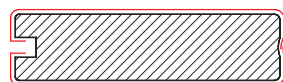

bezfalcové alebo posuvné vo fóliách EXTREME, SUPER MAT

KRÍDLA PLOCHÉ

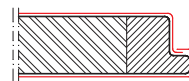

s falcom technológia SOFT

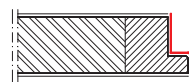

hrana s falcom technológia STANDARD

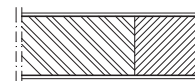

bezfalcové alebo posuvné s hranou

PEVNÁ KONŠTRUKCIA RÁM SOFT

SPOLAHLIVÉ POUŽÍVANIE

Praktické 3 čapové závesy s teflónovou vložkou zabezpečujú tichý chod s reguláciou. Osadené sú v masívnom ráme hrúbky 40 mm.



MODERNÉ ZASKLENIE

Sklo matné, tvrdené bezpečné LAKMAT alebo biele matné SATINATO.



PEVNOSŤ

Konštrukcia rámová – spojenie kolíkmi

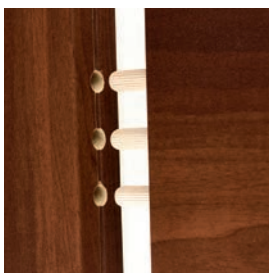

ESTETICKÉ SPRACOVANIE

Dôraz na detail.



INOVÁTÍVNE RIEŠENIE

Rámy sú fóliované obvodovo, nevzniká spoj fólií vo falci.

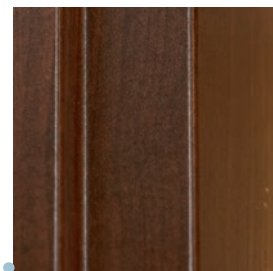

BEZRÁMOVÉ ZASKLENIE NA DRÁŽKU

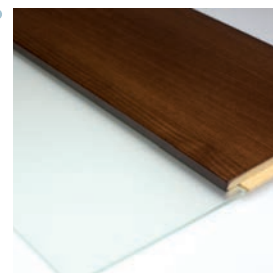

UPOZORNENIE!

Hľadaj symbol konštrukcie RÁM SOFT pri vybraných modeloch.



Na všetky výrobky z ponuky CENTURION sa vzťahuje štandardná 24-mesačná záruka. Len na vybrané výrobky vo farbách: Latté (LM), Magnólia (MM), Grafit (GM), Naturo (NA), Goldmat (GP), Royal (RL), Koral (KL), Marrone (MR), Šedá (PC), Dub (DC), Snow (SC), Noce (NC), Antracyt (AC), Lumino (LC), – sa vzťahuje 6-ročná záručná lehota.

Záruka sa vzťahuje na krídla a zárubne. Povrchy sú odolné voči oteru, pôsobeniu slnečného žiarenia a flakom (napr. káva, čaj, omáčky, tuhy). Nemusia byť konzervované. Vysoká kvalita výroby fólie zaručuje dlhodobú životnosť výrobku, farebnú stálosť, dokonalú kresbu dreva a farieb prírodného dreva.

ODPORÚČANIE!

Konštrukcia rámová zosilnená drevenou lištou vo fóliách skupiny EXTREME. Dostupná v modeloch: SEMKO, INOX, AFRO, MONACO, NICEA.



zosilnenie dreveným prvkom z lepeného dreva (v oboch smeroch)

TOSKANIA





**KONŠTRUKCIA**

- Krídlo vyrobené v rámovej technológii
- Rám z dosky MDF fóliovaný fóliou skupiny PREMIUM a SUPER MAT vyrábaný v technológii RÁM SOFT

Dostupné rozmery 60, 70, 80, 90 a dvojkridlové dvere (strana 75).

DOPLNKY V CENE KRÍDLA

- zámok dostupný v štyroch variantoch:
na kľúč (T),
kúpeľňový (L),
vložkový (Y),
alebo bez otvoru na kľúč (G)
- tri čapové závesy
- v presklených krídlach – biele matné sklo SATINATO
- možnosť zmeny strany zasklenia na REVERS (AVERS štandardné zasklenie)
- možnosť úpravy výšky krídla prostredníctvom skrátenia zo spodu do 60mm

DOPLNKY ZA PRÍPLATOK

Vetracie otvory z PVC (1 rad)	6,00 [5,00]
Ventilačný výfrez	10,00 [8,33]
Vyrobenie krídla v posuvnej verzii (strana 62-63)	10,00 [8,33]
Skrátenie dverí vo výrobe do 60 mm	19,00 [15,83]
Skrátenie zárubne vo výrobe do 60 mm	19,00 [15,83]
Vyrobenie krídla zo zámkom 72x60 mm (obklad kovovej zárubne)	5,00 [4,17]



PREMIUM [B]
TECHNOLÓGIA RÁM SOFT



Bianco (BG)

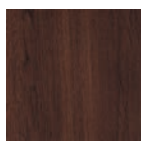

Tabaco (TJ)



SUPER MAT [C]
TECHNOLÓGIA RÁM SOFT

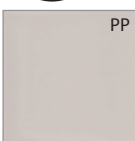

Cappuccino (CU)

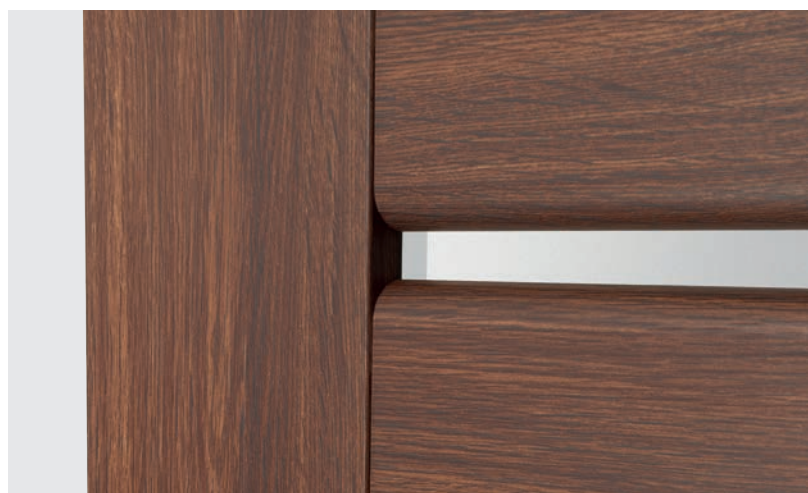

Zaoblený profil
priečky

	€ S DPH	[€ BEZ DPH]
PREMIUM [B]	169,00	[140,83]
SUPER MAT [C]	189,00	[157,50]

PROWANSIA





**KONŠTRUKCIA**

- Krídlo vyrobené v rámovej technológii
- Kazety hrúbky 16mm fóliované fóliou PREMIUM alebo SUPER MAT;

Dostupné rozmery 60, 70, 80, 90 a dvojkrídlové dvere (strana 75).

DOPLNKY V CENE KRÍDLA

- zámok dostupný v štyroch variantoch:
na kľúč (T),
kúpeľňový (L),
vložkový (Y),
alebo bez otvoru na kľúč (G)
- tri čapové závesy
- možnosť úpravy výšky krídla prostredníctvom skrátenia zo spodu do 60mm

DOPLNKY ZA PRÍPLATOK

Vetracie otvory z PVC (1 rad)	6,00 [5,00]
Ventilačný výfrez	10,00 [8,33]
Vyrobienie krídla v posuvnej verzii (strana 62-63)	10,00 [8,33]
Skrátenie dverí vo výrobe do 60 mm	19,00 [15,83]
Skrátenie zárubne vo výrobe do 60 mm	19,00 [15,83]
Vyrobienie krídla zo zámkom 72x60 mm (obklad kovovej zárubne)	5,00 [4,17]



PREMIUM [B]
TECHNOLÓGIA RÁM SOFT



Bianco (BG)



SUPER MAT [C]
TECHNOLÓGIA RÁM SOFT



Cappuccino (CU) Smatt (ST)

P0/P



PW/P



	€ S DPH	[€ BEZ DPH]
PREMIUM [B]	169,00	[140,83]
SUPER MAT [C]	189,00	[157,50]

Technické informácie: str. 64
Informácie o zárubniach: str. 71
Dvojkrídlové dvere: str. 76
Posuvné dvere: str. 62-63
Bezfaľcové: str. 68-69

**KONŠTRUKCIA**

- Krídlo vyrobené v rámovej technológii
- Rám z dosky MDF fóliovaný fóliou skupiny PREMIUM vyrábaný v technológii RÁM SOFT
- Kazety vyplnené plochým panelom alebo sklom

Dostupné rozmery 60, 70, 80, 90 a dvojkridlové dvere (strana 75).

DOPLNKY V CENE KRÍDLA

- zámok dostupný v štyroch variantoch: na kľúč (T), kúpeľňový (L), vložkový (Y), alebo bez otvoru na kľúč (G)
- tri čapové závesy
- v presklených krídlach – biele matné sklo SATINATO
- možnosť zmeny strany zasklenia na REVERS (AVERS štandardné zasklenie)
- možnosť úpravy výšky krídla prostredníctvom skrátenia zo spodu do 60mm

DOPLNKY ZA PRÍPLATOK

Vetracie otvory z PVC (1 rad)	6,00 [5,00]
Ventilačný výfrez	10,00 [8,33]
Vyrobenie krídla v posuvnej verzii (strana 62-63)	10,00 [8,33]
Skrátenie dverí vo výrobe do 60 mm	19,00 [15,83]
Skrátenie zárubne vo výrobe do 60 mm	19,00 [15,83]
Vyrobenie krídla zo zámkom 72x60 mm (obklad kovovej zárubne)	5,00 [4,17]



PREMIUM [B]
TECHNOLÓGIA RÁM SOFT



Amber (AB)

ON/P



ON/L



ON/R



ON/S



ON/D



NOVINKA



Zaoblený profil
priečky

RÁMOVÉ DVERE

	€ S DPH	[€ BEZ DPH]
PREMIUM [B]	159,00	[132,50]

Technické informácie: str. 64
 Informácie o zárubniach: str. 71
 Dvojkrídlové dvere: str. 76
 Posuvné dvere: str. 62-63
 Bezfalcové: str. 68-69



SEMKO







KONŠTRUKCIA

- Krídlo vyrobené v rámovej technológii
 - Rám z dosky MDF fóliovaný fóliou skupiny PREMIUM a SUPER MAT vyrábaný v technológii RÁM SOFT
 - aj zvislý Drevený rám obložený tenkými doskami HDF fóliovanými fóliou EXTREME vyrábaný v technológii RÁM SOFT DREVO
 - Kazety z dosky MDF hrúbky 4mm fóliované fóliou PREMIUM, EXTREME alebo SUPER MAT
- Dostupné rozmery 60, 70, 80, 90 a dvojkrídlové dvere (strana 75).

DOPLNKY V CENE KRÍDLA

- zámok dostupný v štyroch variantoch:
na kľúč (T),
kúpeľňový (L),
vložkový (Y),
alebo bez otvoru na kľúč (G)
- tri čapové závesy
- v presklených krídlach (modely SE, SM, SR) – biele matné sklo SATINATO
v presklených krídlach (model SK) – matné biele tvrdené sklo LAKMAT
- možnosť zmeny strany zasklenia na REVERS (AVERS štandardné zasklenie)
- možnosť úpravy výšky krídla prostredníctvom skrátenia zo spodu do 60mm

DOPLNKY ZA PRÍPLATOK

Vetracie otvory z PVC (1 rad)	6,00 [5,00]
Ventilačný výfrez	10,00 [8,33]
Vyrobenie krídla v posuvnej verzii (strana 62-63)	10,00 [8,33]
Krídlo v rozmere 100	19,00 [15,83]
Skrátenie dverí vo výrobe do 60 mm	19,00 [15,83]
Skrátenie zárubne vo výrobe do 60 mm	19,00 [15,83]
Zasklenie DEKORMAT* bronz, grafit (model SE) 1 ks.	3,00 [2,50]
Zasklenie DEKORMAT* bronz, grafit (model SM) 1 ks.	6,00 [5,00]
Zasklenie DEKORMAT* bronz, grafit (model SR) 1 ks.	20,00 [16,66]
Vyrobenie krídla zo zámkom 72x60 mm (obklad kovovej zárubne)	5,00 [4,17]

* Termín výroby na dvere so sklom DEKORMAT bronz a grafit si vopred preverte u predajcu.



PREMIUM [B]
TECHNOLÓGIA RÁM SOFT

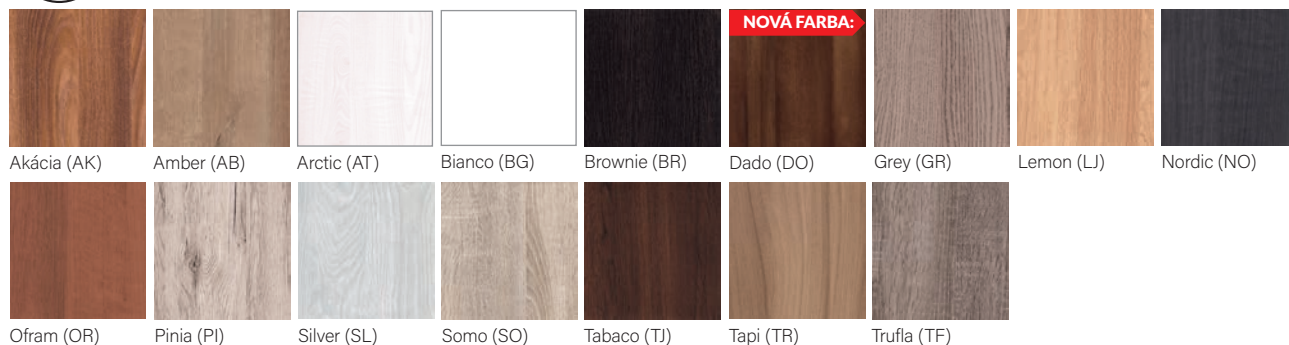

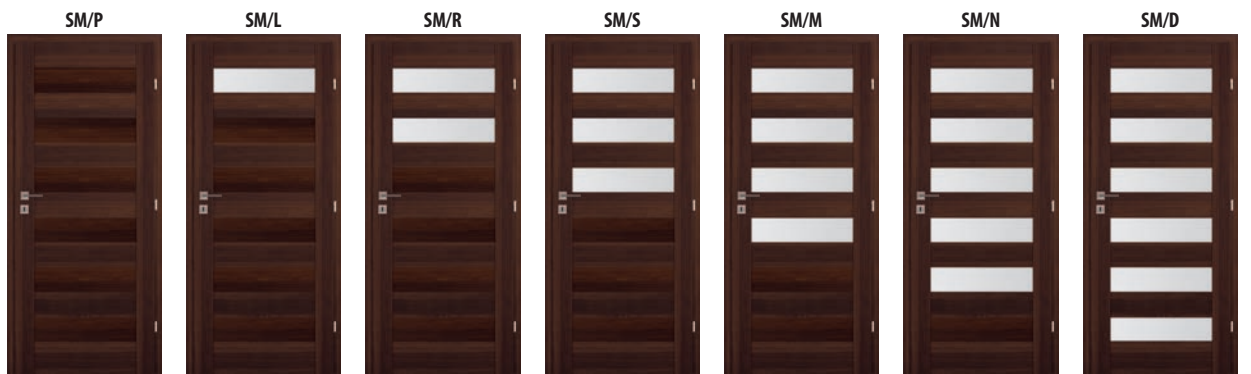

	€ S DPH	[€ BEZ DPH]
PREMIUM [B]	149,00	[124,17]
SUPER MAT [C]	159,00	[132,50]
EXTREME [D]	179,00	[149,16]



SUPER MAT [C]
TECHNOLÓGIA RÁM SOFT

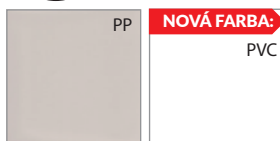

Cappuccino (CU) Smatt (ST)



EXTREME [D]
TECHNOLÓGIA RÁM SOFT DREVO

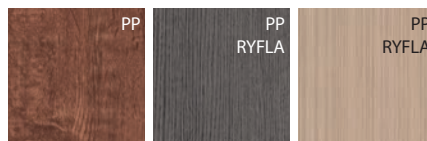

Goldmat (GP) Grafit (GM) Latte (LM)



Magnolia (MM) Naturo (NA)

ODPORÚČANIE !

Konštrukcia rámová zosilnená drevenou lištou vo fóliách skupiny EXTREME. Dostupná v modeloch: SEMKO, INOX, AFRO, MONACO, NICEA.



zosilnenie dreveným prvkom z lepeného dreva (v oboch smeroch)

Technické informácie: str. 64
Informácie o zárubniach: str. 71
Dvojkřídlové dvere: str. 76
Posuvné dvere: str. 62-63
Bezfalcové: str. 68-69



MODO







KONŠTRUKCIA

- Krídlo vyrobené v rámovej technológii
- Rám z dosky MDF fóliovaný fóliou skupiny PREMIUM vyrábaný v technológii RÁM SOFT

Dostupné rozmery 60, 70, 80, 90 a dvojkrídlové dvere (strana 75).

DOPLNKY V CENE KRÍDLA

- zámok dostupný v štyroch variantoch:
na kľúč (T),
kúpeľňový (L),
vložkový (Y),
alebo bez otvoru na kľúč (G)
- tri čapové závesy
- v presklených krídlach (modely 4D, SD) – biele matné sklo SATINATO.
v presklených krídlach (3D) - matné biele tvrdené sklo LAKMAT.
- možnosť zmeny strany zasklenia na REVERS (AVERS štandardné zasklenie)
- možnosť úpravy výšky krídla prostredníctvom skrátenia zo spodu do 60mm

DOPLNKY ZA PRÍPLATOK

Vetracie otvory z PVC (1 rad)	6,00 [5,00]
Ventilačný výfrez	10,00 [8,33]
Vyrobenie krídla v posuvnej verzii (strana 62-63)	10,00 [8,33]
Krídlo v rozmere 100	19,00 [15,83]
Skrátenie dverí vo výrobe do 60 mm	19,00 [15,83]
Skrátenie zárubne vo výrobe do 60 mm	19,00 [15,83]
Zasklenie DEKORMAT* bronz, grafit (model 3D/L) 1 ks.	22,00 [18,33]
Zasklenie DEKORMAT* bronz, grafit (model 3D/S) 1 set	49,00 [40,83]
Zasklenie DEKORMAT* bronz, grafit (model 3D/D) 1 set	68,00 [56,66]
Zasklenie DEKORMAT* bronz, grafit (model 4D) 1 ks.	12,00 [10,00]
Zasklenie DEKORMAT* bronz, grafit (model SD) 1 ks.	9,00 [7,50]
Vyrobenie krídla zo zámkom 72x60 mm (obklad kovovej zárubne)	5,00 [4,17]



PREMIUM [B]
TECHNOLÓGIA RÁM SOFT



Akácia (AK)

Amber (AB)

Silver (SL)

Somo (SO)

Tabaco (TJ)

Trufla (TF)



	€ S DPH	[€ BEZ DPH]
PREMIUM [B]	169,00	[140,83]

PLOCHÉ VRCHNÉ PRIEČKY

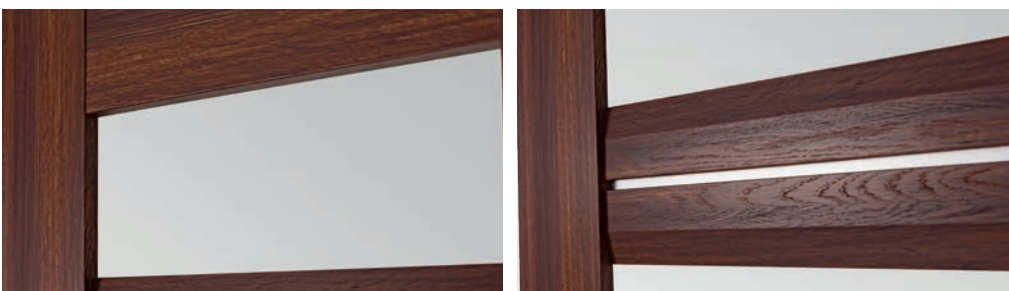

SKOŠENÉ STREDOVÉ PRIEČKY



Technické informácie: str. 64
Informácie o zárubniach: str. 71
Dvojkrídlové dvere: str. 76
Posuvné dvere: str. 62-63
Bezalcové: str. 68-69



KONŠTRUKCIA

- Krídlo vyrobené v rámovej technológii
 - Rám z dosky MDF fóliovaný fóliou skupiny PREMIUM a SUPER MAT vyrábaný v technológii RÁM SOFT
 - aj zvislý Drevený rám obložený tenkými doskami HDF fóliovanými fóliou EXTREME vyrábaný v technológii RÁM SOFT DREVO
 - Kazety z dosky MDF hrúbky 4mm fóliované fóliou PREMIUM, EXTREME alebo SUPER MAT
- Dostupné rozmery 60, 70, 80, 90 a dvojkrídlové dvere (strana 75).

DOPLNKY V CENE KRÍDLA

- zámok dostupný v štyroch variantoch: na kľúč (T), kúpeľňový (L), vložkový (Y), alebo bez otvoru na kľúč (G)
- tri čapové závesy
- v presklených krídlach (modely S4, S5) – biele matné sklo SATINATO.
- v presklených krídlach (S3) - matné biele tvrdené sklo LAKMAT.
- možnosť zmeny strany zasklenia na REVERS (AVERS štandardné zasklenie)
- možnosť úpravy výšky krídla prostredníctvom skrátenia zo spodu do 60mm

DOPLNKY ZA PRÍPLATOK

Vetracie otvory z PVC (1 rad)	6,00 [5,00]
Ventilačný výfrez	10,00 [8,33]
Vyrobenie krídla v posuvnej verzii (strana 62-63)	10,00 [8,33]
Krídlo v rozmere 100	19,00 [15,83]
Skrátenie dverí vo výrobe do 60 mm	19,00 [15,83]
Skrátenie zárubne vo výrobe do 60 mm	19,00 [15,83]
Zasklenie DEKORMAT* bronz, grafit (model S3/L) 1 ks.	22,00 [18,33]
Zasklenie DEKORMAT* bronz, grafit (model S3/S) 1 set	49,00 [40,83]
Zasklenie DEKORMAT* bronz, grafit (model S3/D) 1 set	68,00 [56,66]
Zasklenie DEKORMAT* bronz, grafit (model S4) 1 ks.	12,00 [10,00]
Zasklenie DEKORMAT* bronz, grafit (model S5) 1 ks.	9,00 [7,50]
Vyrobenie krídla zo zámkom 72x60 mm (obklad kovovej zárubne)	5,00 [4,17]

* Termín výroby na dvere so sklom DEKORMAT bronz a grafit si vopred preverte u predajcu.



PREMIUM [B]
TECHNOLÓGIA RÁM SOFT

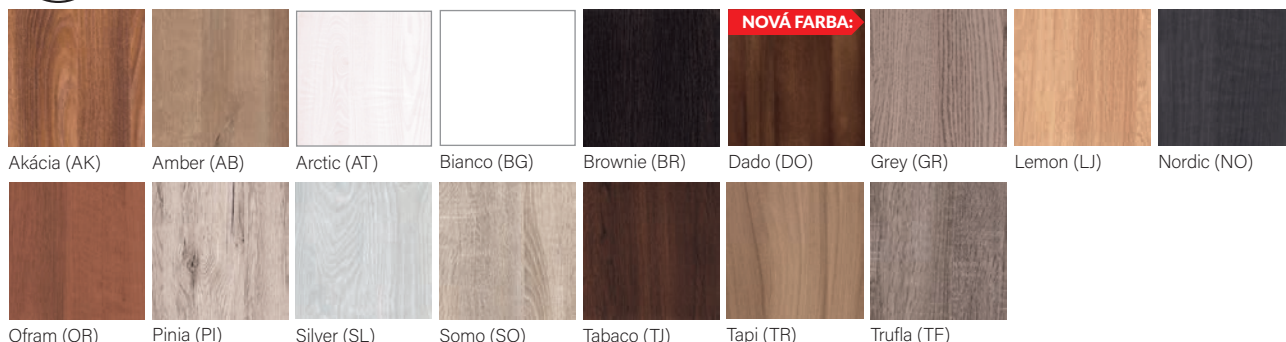



	€ S DPH	[€ BEZ DPH]
PREMIUM [B]	149,00	[124,17]
SUPER MAT [C]	169,00	[140,83]
EXTREME [D]	179,00	[149,16]



SUPER MAT [C]
TECHNOLÓGIA RÁM SOFT



Cappuccino (CU) Smatt (ST)



EXTREME [D]
TECHNOLÓGIA RÁM SOFT DREVO

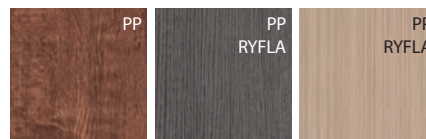

Goldmat (GP) Grafit (GM) Latte (LM)



Magnólia (MM) Naturo (NA)

KLASICKÝ PROFIL



Technické informácie: str. 64
Informácie o zárubniach: str. 71
Dvojkrídlové dvere: str. 76
Posuvné dvere: str. 62-63
Bezľalcové: str. 68-69



MONACO







KONŠTRUKCIA

- Krídlo vyrobené v rámovej technológii
 - Rám z dosky MDF fóliovaný fóliou skupiny PREMIUM a SUPER MAT vyrábaný v technológii RÁM SOFT
 - aj zvislý Drevený rám obložený tenkými doskami HDF fóliovanými fóliou EXTREME vyrábaný v technológii RÁM SOFT DREVO
 - Kazety z dosky MDF hrúbky 4mm fóliované fóliou PREMIUM, EXTREME alebo SUPER MAT
- Dostupné rozmery 60, 70, 80, 90 a dvojkrídlové dvere (strana 75).

DOPLNKY V CENE KRÍDLA

- zámok dostupný v štyroch variantoch: na kľúč (T), kúpeľňový (L), vložkový (Y), alebo bez otvoru na kľúč (G)
- tri čapové závesy
- v presklených krídlach (modely M3/R, M4, M5) – biele matné sklo SATINATO
- v presklených krídlach (modely M3/L, M3/D) - matné biele tvrdené sklo LAKMAT
- možnosť zmeny strany zasklenia na REVERS (AVERS štandardné zasklenie)
- možnosť úpravy výšky krídla prostredníctvom skrátenia zo spodu do 60mm

DOPLNKY ZA PRÍPLATOK

Vetracie otvory z PVC (1 rad)	6,00 [5,00]
Ventilačný výfrez	10,00 [8,33]
Vyrobenie krídla v posuvnej verzii (strana 62-63)	10,00 [8,33]
Krídlo v rozmere 100	19,00 [15,83]
Skrátenie dverí vo výrobe do 60 mm	19,00 [15,83]
Skrátenie zárubne vo výrobe do 60 mm	19,00 [15,83]
Zasklenie DEKORMAT* bronz, grafit (model M3/L) 1 ks.	34,00 [28,33]
Zasklenie DEKORMAT* bronz, grafit (model M3/R) 1 ks.	13,00 [10,83]
Zasklenie DEKORMAT* bronz, grafit (model M3/D) 1 set	70,00 [58,33]
Zasklenie DEKORMAT* bronz, grafit (model M4) 1 ks.	16,00 [13,33]
Zasklenie DEKORMAT* bronz, grafit (model M5) 1 ks.	14,00 [11,66]
Vyrobenie krídla zo zámkom 72x60 mm (obklad kovovej zárubne)	5,00 [4,17]

* Termín výroby na dvere so sklom DEKORMAT bronz a grafit si vopred preverte u predajcu.



PREMIUM [B]
TECHNOLÓGIA RÁM SOFT

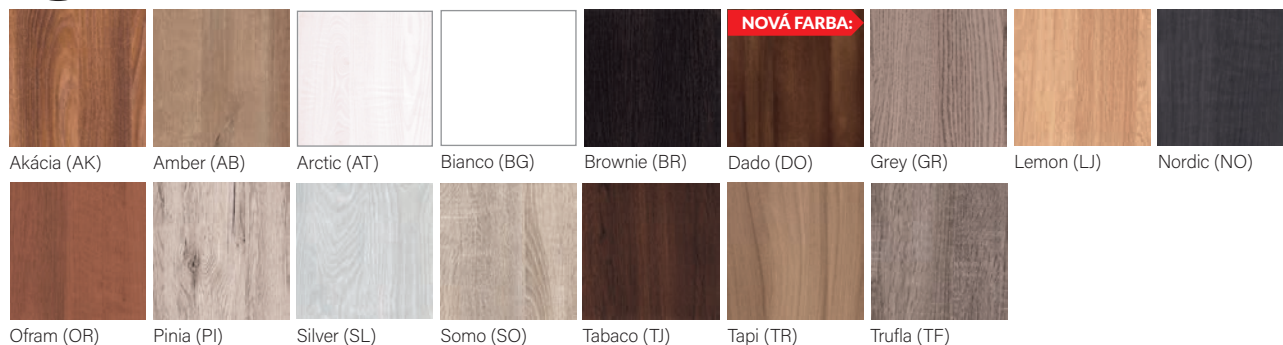



	€ S DPH	[€ BEZ DPH]
PREMIUM [B]	139,00	[115,83]
SUPER MAT [C]	159,00	[132,50]
EXTREME [D]	169,00	[140,83]



SUPER MAT [C]
TECHNOLÓGIA RÁM SOFT

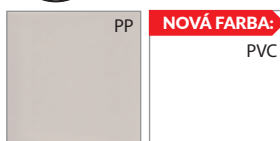

Cappuccino (CU) Smatt (ST)



EXTREME [D]
TECHNOLÓGIA RÁM SOFT DREVO

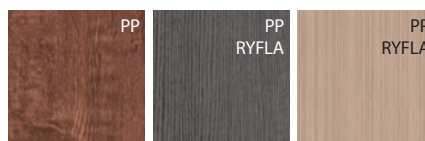

Goldmat (GP) Grafit (GM) Latte (LM)



Magnólia (MM) Naturo (NA)

ODPORÚČANIE !

Konštrukcia rámová zosilnená drevenou lištou vo fóliách skupiny EXTREME. Dostupná v modeloch: SEMKO, INOX, AFRO, MONACO, NICEA.



zosilnenie dreveným prvkom z lepeného dreva (v oboch smeroch)

Technické informácie: str. 64
Informácie o zárubniach: str. 71
Dvojkřídlové dvere: str. 76
Posuvné dvere: str. 62-63
Bezfalcové: str. 68-69



AFRO







KONŠTRUKCIA

- Krídlo vyrobené v rámovej technológii
- Rám z dosky MDF fóliovaný fóliou skupiny PREMIUM a SUPER MAT vyrábaný v technológii RÁM SOFT
- aj zvislý Drevený rám obložený tenkými doskami HDF fóliovanými fóliou EXTREME vyrábaný v technológii RÁM SOFT DREVO

Dostupné rozmery 60, 70, 80, 90 a dvojkridlové dvere (strana 75).

DOPLNKY V CENE KRÍDLA

- zámok dostupný v štyroch variantoch:
na kľúč (T),
kúpeľňový (L),
vložkový (Y),
alebo bez otvoru na kľúč (G)
- tri čapové závesy
- v presklených krídlach (modely RF) – biele matné sklo SATINATO
- v presklených krídlach (modely MT/D, MT/S) - matné biele tvrdené sklo LAKMAT
- možnosť zmeny strany zasklenia na REVERS (AVERS štandardné zasklenie)
- možnosť úpravy výšky krídla prostredníctvom skrátenia zo spodu do 60mm

DOPLNKY ZA PRÍPLATOK

Vetracie otvory z PVC (1 rad)	6,00 [5,00]
Ventilačný výfrez	10,00 [8,33]
Vyrobenie krídla v posuvnej verzii (strana 62-63)	10,00 [8,33]
Skrátenie dverí vo výrobe do 60 mm	19,00 [15,83]
Skrátenie zárubne vo výrobe do 60 mm	19,00 [15,83]
Vyrobenie krídla zo zámkom 72x60 mm (obklad kovovej zárubne)	5,00 [4,17]



PREMIUM [B]
TECHNOLÓGIA RÁM SOFT

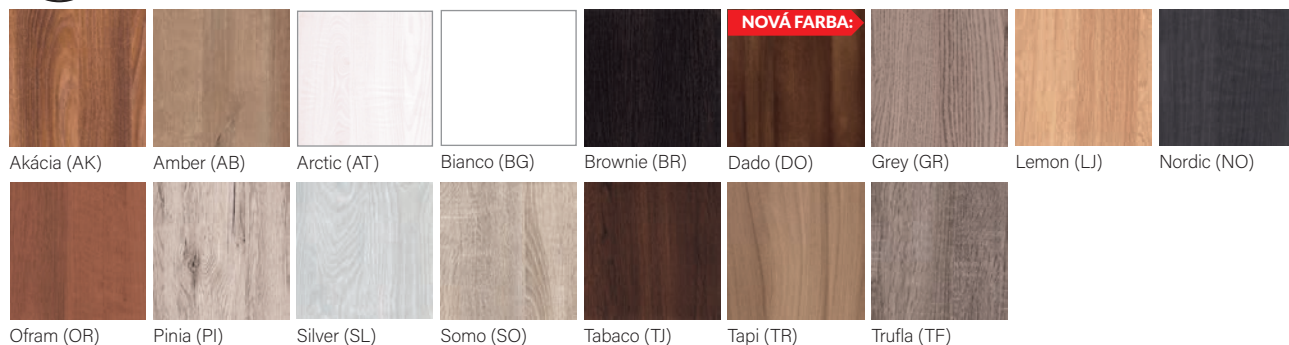

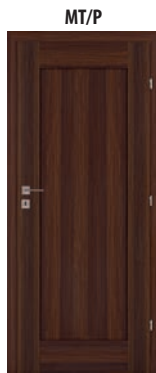

	€ S DPH	[€ BEZ DPH]
PREMIUM [B]	149,00	[124,17]
SUPER MAT [C]	169,00	[140,83]
EXTREME [D]	189,00	[157,50]



	€ S DPH	[€ BEZ DPH]
PREMIUM [B]	169,00	[140,83]
SUPER MAT [C]	179,00	[596,55]
EXTREME [D]	189,00	[157,50]



	€ S DPH	[€ BEZ DPH]
PREMIUM [B]	169,00	[140,83]
SUPER MAT [C]	179,00	[596,55]
EXTREME [D]	189,00	[157,50]

SPÔSOB SPOJENIA PRIEČOK



	€ S DPH	[€ BEZ DPH]
PREMIUM [B]	159,00	[132,50]
SUPER MAT [C]	179,00	[149,16]
EXTREME [D]	189,00	[157,50]



SUPER MAT [C]
TECHNOLÓGIA RÁM SOFT

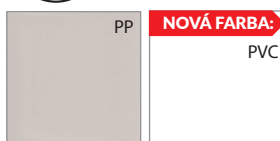

Cappuccino (CU) Smatt (ST)



EXTREME [D]
TECHNOLÓGIA RÁM SOFT DREVO

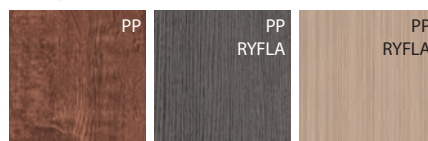

Goldmat (GP) Grafit (GM) Latte (LM)



Magnólia (MM) Naturo (NA)

ODPORÚČANIE !

Konštrukcia rámová zosilnená drevenou lištou vo fóliách skupiny EXTREME. Dostupná v modeloch: SEMKO, INOX, AFRO, MONACO, NICEA.



zosilnenie dreveným prvkom z lepeného dreva (v oboch smeroch)

Technické informácie: str. 64
Informácie o zárubniach: str. 71
Dvojkridlové dvere: str. 76
Posuvné dvere: str. 62-63
Bezfacové: str. 68-69



NICEA







KONŠTRUKCIA

- Krídlo vyrobené v rámovej technológii
 - Rám z dosky MDF fóliovaný fóliou skupiny PREMIUM a SUPER MAT vyrábaný v technológii RÁM SOFT
 - aj zvislý Drevený rám obložený tenkými doskami HDF fóliovanými fóliou EXTREME vyrábaný v technológii RÁM SOFT DREVO
 - Kazety s dosky MDF hrúbky 10mm fóliované fóliou PREMIUM, EXTREME alebo SUPER MAT
- Dostupné rozmery 60, 70, 80, 90 a dvojkridlové dvere (strana 75).

DOPLNKY V CENE KRÍDLA

- zámok dostupný v štyroch variantoch:
na kľúč (T),
kúpeľňový (L),
vložkový (Y),
alebo bez otvoru na kľúč (G)
- tri čapové závesy
- v presklených krídlach - biele matné sklo SATINATO
- možnosť zmeny strany zasklenia na REVERS (AVERS štandardné zasklenie)
- možnosť úpravy výšky krídla prostredníctvom skrátenia zo spodu do 60mm

DOPLNKY ZA PRÍPLATOK

Vetracie otvory z PVC (1 rad)	6,00 [5,00]
Ventilačný výfrez	10,00 [8,33]
Vyrobenie krídla v posuvnej verzii (strana 62-63)	10,00 [8,33]
Krídlo v rozmere 100	19,00 [15,83]
Skrátenie dverí vo výrobe do 60 mm	19,00 [15,83]
Skrátenie zárubne vo výrobe do 60 mm	19,00 [15,83]
Zasklenie DEKORMAT* bronz, grafit (NICEA N1) 1 ks.	3,00 [2,50]
Vyrobenie krídla zo zámkom 72x60 mm (obklad kovovej zárubne)	5,00 [4,17]

* Termín výroby na dvere so sklom DEKORMAT bronz a grafit si vopred preverte u predajcu.



PREMIUM [B]
TECHNOLÓGIA RÁM SOFT

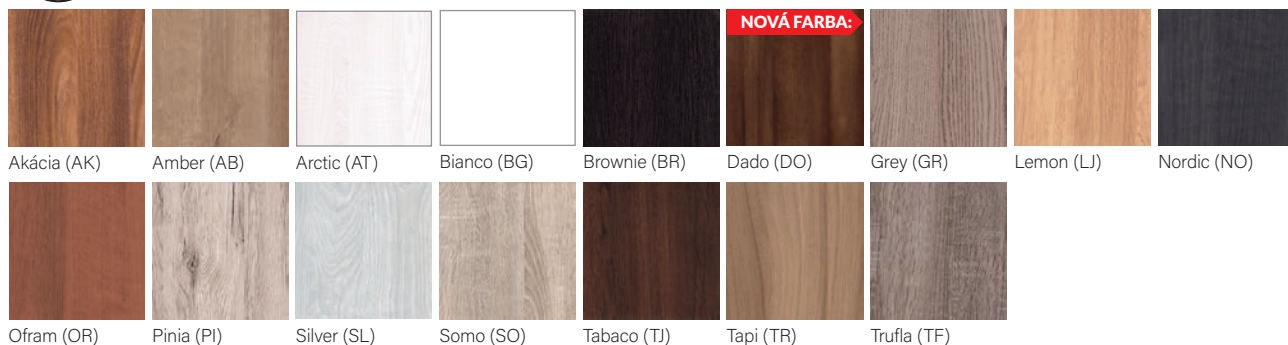



	€ S DPH	[€ BEZ DPH]
PREMIUM [B]	159,00	[132,50]
SUPER MAT [C]	179,00	[149,16]
EXTREME [D]	189,00	[157,50]



SUPER MAT [C]
TECHNOLÓGIA RÁM SOFT

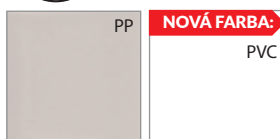

Cappuccino (CU) Smatt (ST)



EXTREME [D]
TECHNOLÓGIA RÁM SOFT DREVO

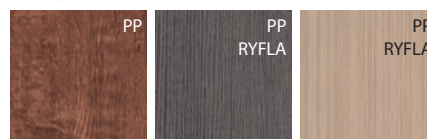

Goldmat (GP) Grafit (GM) Latte (LM)



Magnólia (MM) Naturo (NA)

ODPORÚČANIE !

Konštrukcia rámová zosilnená drevenou lištou vo fóliách skupiny EXTREME. Dostupná v modeloch: SEMKO, INOX, AFRO, MONACO, NICEA.



zosilnenie dreveným prvkom z lepeného dreva (v oboch smeroch)

Technické informácie: str. 64
Informácie o zárubniach: str. 71
Dvojkrídlové dvere: str. 76
Posuvné dvere: str. 62-63
Bezfalcové: str. 68-69

HAGA



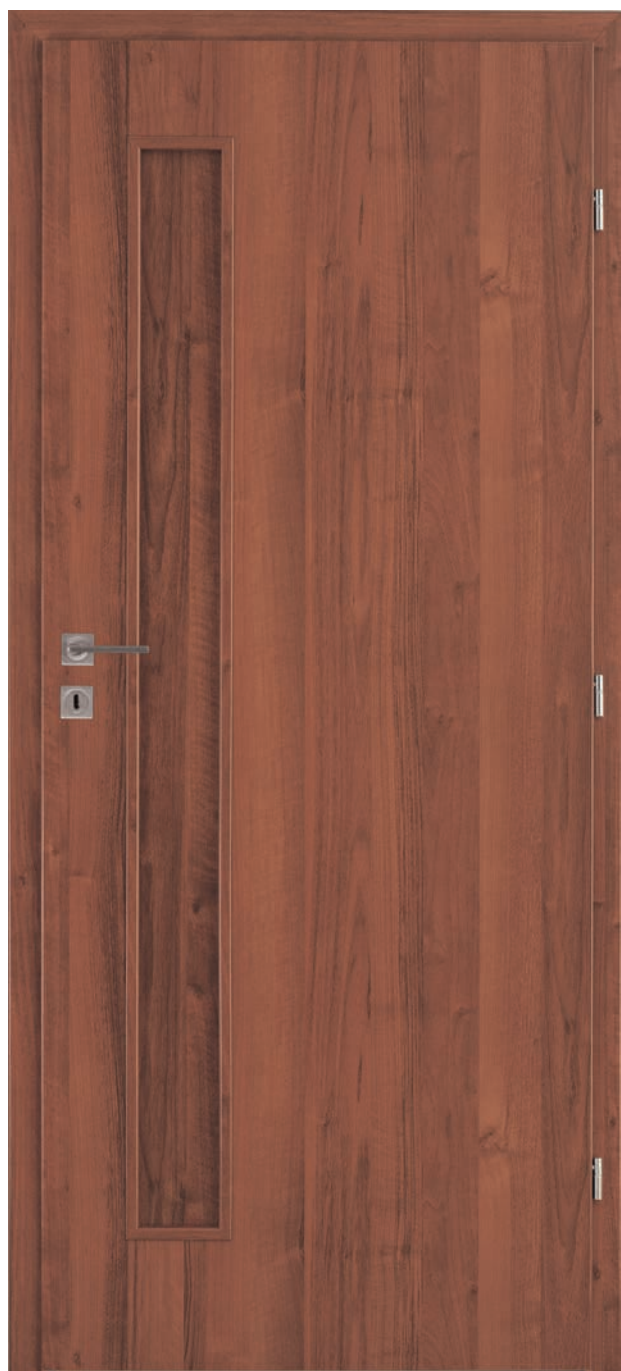

**KONŠTRUKCIA**

Rám vyplnený voštinovou výplňou (X-MASH), celok oplaštený z oboch strán fóliovanou doskou HDF. Modely vyrábene v TECHNOLOGII SOFT a STANDARD.

Dostupné v rozmeroch 60, 70, 80, 90 a dvojkrídlové dvere (strana 75).

DOPLNKY V CENE KRÍDLA

- zámok dostupný v štyroch variantoch:
na kľúč (T),
kúpeľňový (L),
vložkový (Y),
alebo bez otvoru na kľúč (G)
- tri čapové závesy
- v presklených krídlach - biele matné sklo SATINATO
- možnosť zmeny strany zasklenia na REVERS (AVERS štandardné zasklenie)
- možnosť úpravy výšky krídla prostredníctvom skrátenia zo spodu do 60mm

DOPLNKY ZA PRÍPLATOK

Vetracie otvory z PVC (1 rad)	6,00 [5,00]
Vetracia mriežka (netýka sa modelu H1)	10,00 [8,33]
Ventilačný výfrez	10,00 [8,33]
Vyrobenie krídla v posuvnej verzii (strana 62-63)	10,00 [8,33]
Krídlo v rozmere 100, zasklenie ako v rozmere 90, vyrobené v TECHNOLOGII STANDARD	15,00 [12,50]
Vyplnenie drevotrieskou krídlo vyrobené v TECHNOLOGII STANDARD v rozmere 60-90	36,00 [30,00]
Vyplnenie drevotrieskou krídlo vyrobené v TECHNOLOGII STANDARD v rozmere 100	45,00 [37,50]
Skrátenie dverí vo výrobe do 60 mm	19,00 [15,83]
Skrátenie zárubne vo výrobe do 60 mm	19,00 [15,83]
Vyrobenie krídla zo zámkom 72x60 mm (obklad kovovej zárubne)	5,00 [4,17]



PREMIUM [B]
TECHNOLÓGIA SOFT

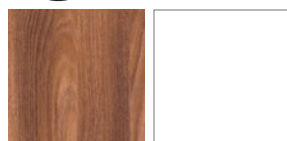

Akácia (AK)

Bianco (BG)



Ofram (OR)



PREMIUM [B]
TECHNOLÓGIA STANDARD

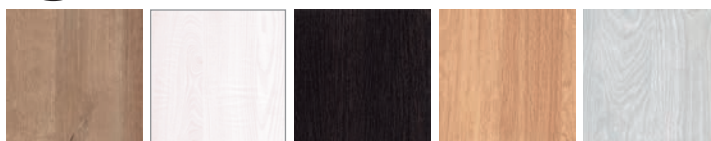

Amber (AB)

Arctic (AT)

Brownie (BR)

Lemon (LJ)

Silver (SL)

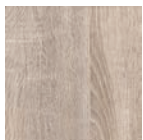

Somo (SO)

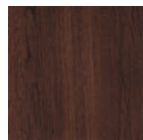

Tabaco (TJ)



Tapi (TR)



	€ S DPH	[€ BEZ DPH]
PREMIUM [B]	109,00	[90,83]

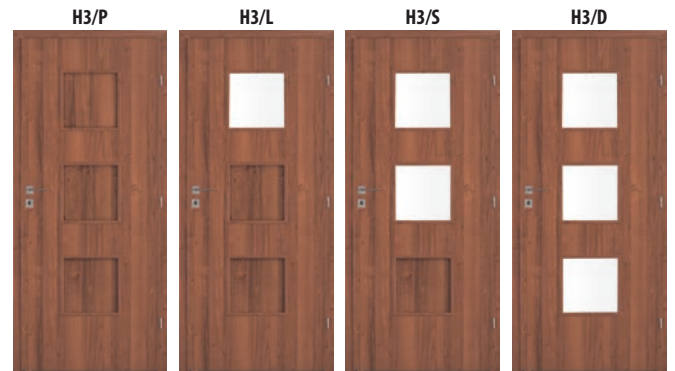

	€ S DPH	[€ BEZ DPH]
PREMIUM [B]	119,00	[99,17]



	€ S DPH	[€ BEZ DPH]
PREMIUM [B]	139,00	[115,83]

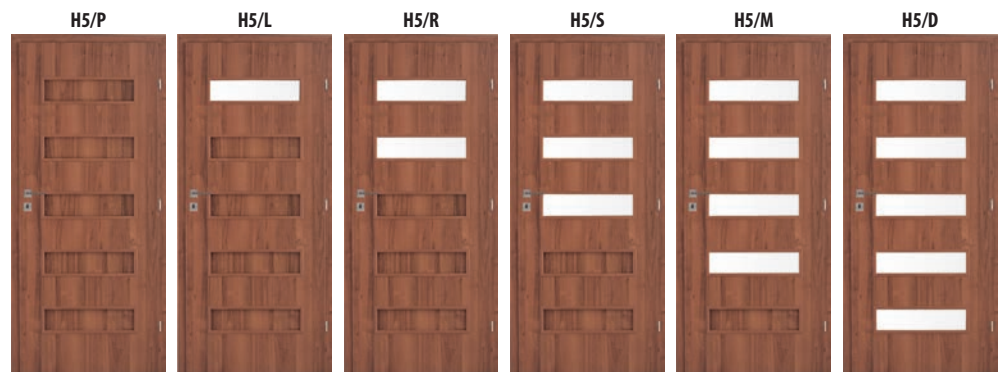

	€ S DPH	[€ BEZ DPH]
PREMIUM [B]	139,00	[115,83]

**KONŠTRUKCIA**

Rám vyplnený voštinovou výplňou (X-MASH), celok opláštený z oboch strán lakovanou alebo fóliovanou doskou HDF. Krídla sú vyrábané v **TECHNOLÓGII STANDARD** alebo **TECHNOLÓGII SOFT** (farba Bianco).

Dostupné rozmery 60, 70, 80, 90 a dvojkridlové dvere (strana 75).

DOPLNKY V CENE KRÍDLA

- zámok dostupný v štyroch variantoch:
na kľúč (T),
kúpeľňový (L),
vlozkový (Y),
alebo bez otvoru na kľúč (G)
- tri čapové závesy
- v presklených krídlach (model MN/D, MN/S) - matné biele tvrdené sklo LAKMAT
v ostatných modeloch matné biele sklo SATINATO
- možnosť zmeny strany zasklenia na REVERS (AVERS štandardné zasklenie)
- možnosť úpravy výšky krídla prostredníctvom skrátenia zo spodu do 60mm

DOPLNKY ZA PRÍPLATOK

Vetracie otvory z PVC (1 rad)	6,00 [5,00]
Vetracia mriežka	10,00 [8,33]
Ventilačný výfrez	10,00 [8,33]
Vyrobenie krídla v posuvnej verzii (strana 62-63)	10,00 [8,33]
Dodatočná lišta na úpravu výšky krídla prostredníctvom skrátenia zo spodu do 80mm - vyrobené v TECHNOLÓGII STANDARD	10,00 [8,33]
Krídlo v rozmere 100 zasklenie ako v rozmere 90	15,00 [12,50]
Vyplnenie drevotrieskou krídlo vyrobené v TECHNOLÓGII STANDARD v rozmere 60-90	36,00 [30,00]
Vyplnenie drevotrieskou krídlo vyrobené v TECHNOLÓGII STANDARD v rozmere 100	45,00 [37,50]
Skrátenie dverí vo výrobe do 60 mm	19,00 [15,83]
Skrátenie zárubne vo výrobe do 60 mm	19,00 [15,83]
Zosilnenie pod samozatvárač	10,00 [8,33]
Vyrobenie krídla zo zámkom 72x60 mm (obklad kovovej zárubne)	5,00 [4,17]

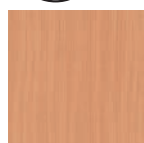
**BASIC [A]**
TECHNOLÓGIA STANDARD

Buk (BP)



Calvados (CP)

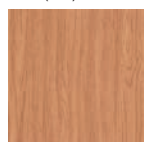

DUB (DP)

**PREMIUM [B]**
TECHNOLÓGIA SOFT

Bianco (BG)



	€ S DPH	[€ BEZ DPH]
BASIC [A]	139,00	[115,83]
PREMIUM [B]	139,00	[115,83]



	€ S DPH	[€ BEZ DPH]
BASIC [A]	119,00	[99,17]
PREMIUM [B]	119,00	[99,17]



	€ S DPH	[€ BEZ DPH]	€ S DPH	[€ BEZ DPH]	€ S DPH	[€ BEZ DPH]	€ S DPH	[€ BEZ DPH]
BASIC [A]	92,00	[76,66]	92,00	[76,66]	99,00	[82,50]	129,00	[107,50]
PREMIUM [B]	92,00	[76,66]	92,00	[76,66]	99,00	[82,50]	129,00	[107,50]

Technické informácie: str. 64
Informácie o zárubniach: str. 71
Dvojkrídlové dvere: str. 76
Posuvné dvere: str. 62-63



PLOCHÉ DVERE

KONŠTRUKCIA

Rám vyplnený voštinovou výplňou (X-MASH), celok opláštený z oboch strán lakovanou alebo fóliovanou doskou HDF. Rámik PVC s mriežkou (VS/S, VS/L), rámik z MDF (VT/L, VT/S). Krídla sú vyrábané v TECHNOLOGII STANDARD alebo TECHNOLOGII SOFT (farba Bianco).

Dostupné v rozmeroch 60, 70, 80, 90, 100 a dvojkrídlové dvere (strana 75).

DOPLNKY V CENE KRÍDLA

- zámok dostupný v štyroch variantoch:
na kľúč (T),
kúpeľňový (L),
vložkový (Y),
alebo bez otvoru na kľúč (G)
- tri čapové závesy
- v presklených krídlach - matné biele sklo SATINATO
- možnosť zmeny strany zasklenia na REVERS (AVERS štandardné zasklenie)
- možnosť úpravy výšky krídla prostredníctvom skrátenia zo spodu do 20mm

DOPLNKY ZA PRÍPLATOK

Vetracie otvory z PVC (1 rad)	6,00 [5,00]
Vetracia mriežka	10,00 [8,33]
Ventilačný výfrez (nutné zosilnenie dodatočnou lištou)	29,00 [24,17]
Vyrobenie krídla v posuvnej verzii (strana 62-63)	10,00 [8,33]
Krídlo v rozmere 100, zasklenie ako v rozmere 90	15,00 [12,50]
Dodatočná lišta na úpravu výšky krídla prostredníctvom skrátenia zo spodu do 60mm	19,00 [15,83]
Vyplnenie drevotrietskou (model BW/P) v rozmere 60-90	36,00 [30,00]
Vyplnenie drevotrietskou (model BW/P) v rozmere 100	45,00 [37,50]
Skrátenie dverí vo výrobe do 20mm	19,00 [15,83]
Skrátenie zárubne vo výrobe do 20mm	19,00 [15,83]
Zosilnenie pod samozatvárač	10,00 [8,33]
Drevený rámik vo farbe krídla (model VS/L, VS/S)	19,00 [15,83]
Vyrobenie krídla zo zámkom 72x60 mm (obklad kovovej zárubne)	5,00 [4,17]

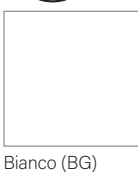
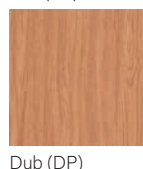
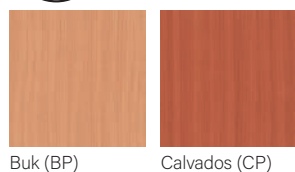



€ S DPH [€ BEZ DPH]

BASIC [A]	49,00	[40,83]
PREMIUM [B]	49,00	[40,83]



€ S DPH [€ BEZ DPH]

BASIC [A]	79,00	[65,83]
PREMIUM [B]	79,00	[65,83]



€ S DPH [€ BEZ DPH]

BASIC [A]	89,00	[74,17]
PREMIUM [B]	89,00	[74,17]



€ S DPH [€ BEZ DPH]

BASIC [A]	89,00	[74,17]
PREMIUM [B]	89,00	[74,17]



€ S DPH [€ BEZ DPH]

BASIC [A]	109,00	[90,83]
PREMIUM [B]	109,00	[90,83]

KONŠTRUKCIA BS/P

Konštrukcia zosilnená hliníkovou pásovinou.
Vyplnenie drevotrieskou.
Dostupné v rozmeroch 70, 80, 90.

DOPLNKY ZA PRÍPLATOK BS/P

Druhý zámok (P)	19,00 [15,83]
Kukátko	6,00 [5,00]
Pevné bezpečnostné trny	10,00 [8,33]
Drevený prah	12,00 [10,00]
Krídlo v rozmere 100	66,00 [55,00]
Skrátenie dverí vo výrobe do 60 mm	19,00 [15,83]
Skrátenie zárubne vo výrobe do 60 mm	19,00 [15,83]



Pevná zárubňa O/DF (100 x 43)
Drevená fóliovana,
typ Z pre verziu Y (vložkový zámok)
alebo pre verziu P (dva vložkové
zámky)*

*Výbava dverí (krídlo a zárubňa) pevné
bezpečnostné trny – symbol „B“
v predposlednej položke kódu.

	€ S DPH	[€ BEZ DPH]
BASIC [A]	74,00	[61,67]
PREMIUM [B]	74,00	[61,67]

CENA DVERNÉHO KRÍDLA

BS/P



	€ S DPH	[€ BEZ DPH]
BASIC [A]	162,00	[135,00]
PREMIUM [B]	162,00	[135,00]



PLOCHÉ DVERE

KONŠTRUKCIA

Rám vyplnený voštinovou výplňou, (model SF) alebo drevotrieskou (model SI), celok opláštený z oboch strán fóliovanou doskou HDF. Krídla sú vyrobené v TECHNOLOGII STANDARD (okrem modelu SF vo farbách Akácia, Bianco, Ofram - vyrábaných v TECHNOLOGII SOFT).

Dostupné v rozmeroch 60, 70, 80, 90, 100 a dvojkrídlové dvere (strana 75).

DOPLNKY V CENE KRÍDLA

- zámok dostupný v štyroch variantoch:
na kľúč (T),
kúpeľňový (L),
vložkový (Y),
alebo bez otvoru na kľúč (G)
- tri čapové závesy
- možnosť úpravy výšky krídla prostredníctvom skrátenia zo spodu do 60mm

DOPLNKY ZA PRÍPLATOK

Vetracie otvory z PVC (1 rad)	6,00 [5,00]
Vetracia mriežka	10,00 [8,33]
Ventilačný výfrez	10,00 [8,33]
Vyrobenie krídla v posuvnej verzii (strana 62-63)	10,00 [8,33]
Krídlo v rozmere 100 vyrobené v TECHNOLOGII STANDARD	15,00 [12,50]
Dodatočná lišta na úpravu výšky krídla prostredníctvom skrátenia zo spodu do 80mm - vyrobené v TECHNOLOGII STANDARD	10,00 [8,33]
Vyplnenie drevotrieskou, krídlo vyrobené v TECHNOLOGII STANDARD (model SI) v rozmere 60-90	36,00 [30,00]
Vyplnenie drevotrieskou, krídlo vyrobené v TECHNOLOGII STANDARD (model SI) rozmer 100	45,00 [37,50]
Skrátenie dverí vo výrobe do 60 mm	19,00 [15,83]
Skrátenie zárubne vo výrobe do 60 mm	19,00 [15,83]
Zosilnenie pod samozatvárač	10,00 [8,33]
Druhý zámok	19,00 [15,83]
ŠPECIÁLNA KONŠTRUKCIA	
Vyplnenie drevotrieskou s hliníkovou pásovinou (model SH)	85,00 [70,83]
Príplatok za krídlo v rozmere 100 (model SH)	66,00 [55,00]
Vyrobenie krídla zo zámkom 72x60 mm (obklad kovovej zárubne)	5,00 [4,17]



PREMIUM [B]
TECHNOLÓGIA SOFT

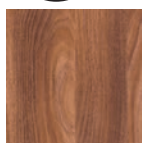

Akácia (AK)



Bianco (BG)



Ofram (OR)

SF/P



	€ S DPH	[€ BEZ DPH]
PREMIUM [B]	72,00	[60,00]
SUPER MAT [C]	89,00	[74,17]
EXTREME [D]	109,00	[90,83]

PREMIUM [B]
TECHNOLÓGIA STANDARD



SUPER MAT [C]
TECHNOLÓGIA STANDARD

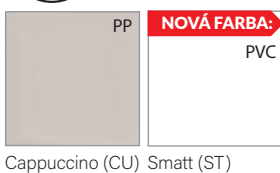

EXTREME [D]
TECHNOLÓGIA STANDARD

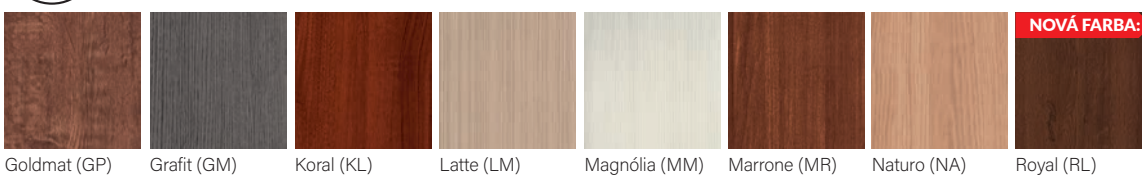

Technické informácie: str. 64
Informácie o zárubniach: str. 71
Dvojkrídlové dvere: str. 76
Posuvné dvere: str. 62-63

DAKAR



Hotel Centurion





PLOCHÉ DVERE

KONŠTRUKCIA

Rám vyplnený voštinovou výplňou (X-MASH) - (model DA) alebo plnou drevotrieskou (model DK), celok opláštený z oboch strán fóliou CPL (0,2mm). Krídla sú vyrábané v technológii STANDARD.

Dostupné rozmery 60, 70, 80, 90 a dvojkrídlové dvere (netýka sa modelu DP/P) (strana 75).

DOPLNKY V CENE KRÍDLA

- zámok dostupný v štyroch variantoch:
na kľúč (T),
kúpeľňový (L),
vložkový (Y),
alebo bez otvoru na kľúč (G)
- tri čapové závesy
- v presklených krídlach (model DA/L, DA/S) – matné biele sklo SATINATO
v presklených krídlach (model DA/M, DA/D) – matné biele tvrdené sklo LAKMAT
- možnosť zmeny strany zasklenia na REVERS (AVERS štandardné zasklenie)
- možnosť úpravy výšky krídla prostredníctvom skráteneia zo spodu do 60mm

DOPLNKY ZA PRÍPLATOK

Vetracie otvory z PVC (1 rad)	6,00 [5,00]
Vetracia mriežka	10,00 [8,33]
Ventilačný výfrez	10,00 [8,33]
Vyrobenie krídla v posuvnej verzii (strana 62-63) (netýka sa modelu DP/P)	10,00 [8,33]
Krídlo v rozmere 100 zasklenie ako v rozmere 90	15,00 [12,50]
Krídlo v rozmere 100 (model DP)	66,00 [55,00]
Dodatočná lišta na úpravu výšky krídla prostredníctvom skráteneia zo spodu do 80mm	10,00 [8,33]
Vyplnenie drevotrieskou (model DK) v rozmere 60-90	36,00 [30,00]
Vyplnenie drevotrieskou (model DK) v rozmere 100	45,00 [37,50]
Skrátenie dverí vo výrobe do 60 mm	19,00 [15,83]
Skrátenie zárubne vo výrobe do 60 mm	19,00 [15,83]
Zosilnenie pod samozatvárač	10,00 [8,33]
Vyrobenie krídla zo zámkom 72x60 mm (obklad kovovej zárubne) (netýka sa modelu DP/P)	5,00 [4,17]



CPL [E]
TECHNOLÓGIA STANDARD



Antracyt (AC)

Dub (DC)

Lumino (LC)

Noce (NC)

Šedá (PC)

Snow (SC)



CPL [E]		CPL [E]		CPL [E]		CPL [E]		CPL [E]	
€ S DPH	[€ BEZ DPH]	€ S DPH	[€ BEZ DPH]	€ S DPH	[€ BEZ DPH]	€ S DPH	[€ BEZ DPH]	€ S DPH	[€ BEZ DPH]
115,00	[95,83]	139,00	[115,83]	149,00	[124,17]	169,00	[140,83]	179,00	[149,17]

KONŠTRUKCIA

KONŠTRUKCIA ZOSILNENÁ HLINÍKOVOU PÁSOVINOU.

Takáto konštrukcia krídla je odolná voči nevhodným exploatačným podmienkam. Krídlo je menej citlivé na rozdielne teploty a vlhkosti. Väčšou stabilitosťou dverového krídla sa zväčší komfort jeho používania.

Doplňky v cene krídla :

- dva vložkové zámky, • kukátko, • pevné bezpečnostné trny,

TABUĽKA PRÍPLATKOV PRE DVERE DAKAR

Pevná drevená zárubňa typ Z 100x45mm pre verziu DP/P*		74,00 [61,67]
Lišta L/MF 60mm		24,00 [20,00]
Lišta L/M8 80mm		28,00 [23,33]

*Výbava dverí (krídlo a zárubňa) pevné bezpečnostné trny – symbol „B“ v predposlednej položke kódu.



CPL [E]	
€ S DPH	[€ BEZ DPH]
199,00	[165,83]

KOMPLET: KRÍDLO + PEVNÁ ZÁRUBŇA TYP Z
100x45mm + PRAH

**KONŠTRUKCIA TYP A**

Krídlo falcové. Krídlo opláštené z oboch strán doskou HDF fóliovanou vysokej kvality fóliou. Výplň - plná drevotrieska. Krídlo vyrobené v TECHNOLOGII STANDARD vybavené tesnením.
Dostupné rozmery 75, 80, 85, 90.

KONŠTRUKCIA TYP P

Konštrukcia zosilnená hliníkovou pásovinou, výplň - plná drevotrieska. Krídlo opláštené z oboch strán doskou HDF fóliovanou vysokej kvality fóliou. Krídlo vyrobené v TECHNOLOGII STANDARD vybavené tesnením.
Dostupné rozmery 75, 80, 85, 90.

PARAMETRE TYP A, P

[S pevnou drevenou zárubňou 100x45mm, jeden alebo dva zámky, prah].

Rw(C; Ctr)=32 (0;-1)dB súčiniteľ nepriezvučnosti dverí šírky „90“, skúška z badaň č: LZFOO-01515/16/ZOONZF

Tieto parametre sú tiež dodržané v kombinácii s obložkovou zárubňou.

DOPLNKY V CENE KRÍDLA TYP A

- jeden zástrčkový zámok • pánty 3D • tesnenie vo falci krídla • tesnenie vo falci zárubne • nastaviteľný protiplech zámku • kukátko (dodávané zvlášť) • možnosť úpravy výšky krídla prostredníctvom skrátenia zo spodu do 60mm • drevený prah

DOPLNKY V CENE KRÍDLA TYP P

- dva zástrčkové zámky (verzia R) • pevné bezpečnostné trny • zosilnené jednou hliníkovou pásovinou • pánty 3D • tesnenie vo falci krídla • utesnenie vo falci zárubne • nastaviteľný protiplech zámku • kukátko (dodávané zvlášť) • možnosť úpravy výšky krídla prostredníctvom skrátenia zo spodu do 60mm • drevený prah

DOPLNKY ZA PRÍPLATOK

Skrátenie dverí a zárubne vo výrobe do 60mm	39,00 [32,50]
Kľučka + horný štít (patina, nikel natieraný)	40,00 [33,33]
Vložka nikel alebo mosadz 30/45	13,00 [10,83]
Príplatok za obložkovú zárubňu s lištou 80mm od (100-120 (B) do 300-320 (1)) Dvere s obložkovou zárubňou sú označené symbolom: R/BP/P, R/B1/P, R/B2/P atd.	143,00 [119,17]
hliníkový prah (namiesto dreveného)	6,00 [5,00]

STANDARD **EXTREME [D]**
TECHNOLÓGIA STANDARD



Grafit (GM) Koral (KL) Latte (LM)



Marrone (MR) Royal (RL)

STANDARD **CPL [E]***
TECHNOLÓGIA STANDARD
* dostupné výlučne v modeloch BP/A a BP/P



Antracyt (AC) Dub (DC) Lumino (LC) Noce (NC) Šedá (PC)



Snow (SC)



kukátko

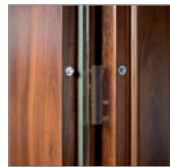

pevné bezpečnostné trny (B) TYP P



pánty 3D

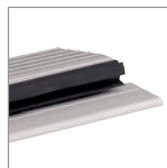

alebo za príplatok hliníkový prah



drevený prah v cene setu



protipelech horného zámku TYP P



horný 3-bodový zámok TYP P



nastavitelný protipelech zámku



dolný 3-bodový zámok TYP A, TYP P

tesnenie vo falci krídla

	TYP A		TYP P	
	€ S DPH	[€ BEZ DPH]	€ S DPH	[€ BEZ DPH]
EXTREME [D] s vylúčením BI	339,00	[282,50]	349,00	[290,83]
EXTREME [D] model BI	379,00	[315,83]	389,00	[324,17]
CPL [E]	379,00	[315,83]	389,00	[324,17]

Technické informácie: str. 64
Informácie o záručniach: str. 71

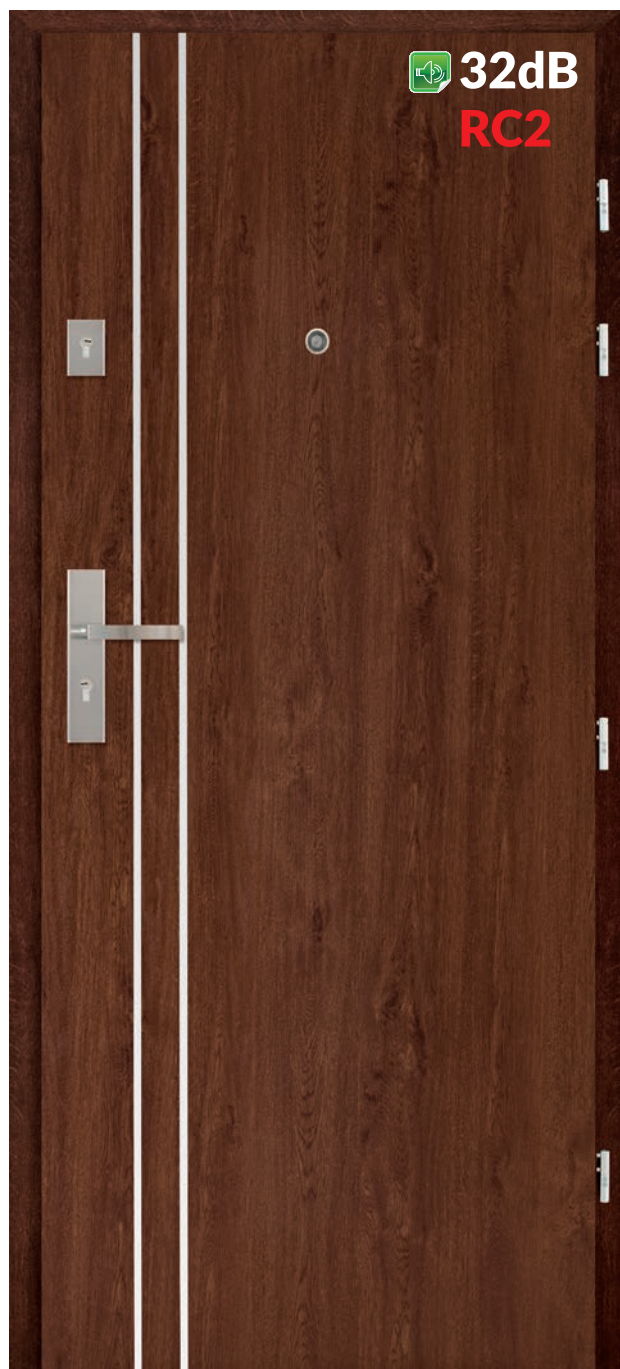
**KONŠTRUKCIA TYP C**

Rám krídla vyrobený z preglejky ihličnatého dreva a MDF dosky, dodatočne zosilnenej dvoma pásovinami. Vyplň – plná drevotrieska. Krídlo z oboch strán opláštené plechom a HDF doskou opláštenou vysokokvalitnou fóliou podobnou drevu. Krídlo vyrobené v **TECHNOLÓGII STANDARD**.

PARAMETRE TYP C

[s pevnou drevenou zárubňou 100x45mm z viacbodovým zámkom a prahom] $R_w(c; ctr)=32(0;-1)$ dB súčiniteľ nepriezvučnosti dverí šírky '90, skúška v skúšobni č.: LZFOO-01515/16/ZOONZF Dvere majú klasifikáciu v rozsahu odolnosti na vlámanie druhej európskej triedy RC2 podľa PN-EN 1627:2012 skúška č.: LZE00-02826/15/ZOONK a triedu nepriezvučnosti $R_w=32$ dB.

Vybavené viacbodovým zámkom ZDL firmy LOB S.A., pevné bezpečnostné trne a bukový alebo hliníkový prah. Dvere je nutné vybaviť kľučkou, štítom a vložkou v minimálnej triede odolnosti 2 proti vlámaniu.

DOPLNKY V CENE KRÍDLA

- 4 – bodový lištový zámok na dve vložky
- 4 pevné bezpečnostné trne
- konštrukcia krídla zosilnená 2 pásovinami, dodatočnými lištami z preglejky a kolíkmi
- štyri pánty 3D
- tesnenie vo falci krídla
- tesnenie vo falci zárubne
- nastaviteľný protiplech zámku
- kukátko (dodávané zvlášť)
- možnosť úpravy výšky krídla skrátením od spodu do 60mm
- drevený bukový prah lakovaný bezfarebným lakom

DOPLNKY ZA PRÍPLATOK

Skrátenie dverí a zárubne vo výrobe do 60 mm	39,00 [32,50]
Hliníkový prah (namiesto dreveného)	6,00 [5,00]

Dvere BAZALT (typ C) sú vybavené viacbodovým zámkom aj pevnými bezpečnostnými trnmi.

Majú triedu proti vlámaniu podľa pn-en 1627:2012 aj triedu nepriezvučnosti R_wj $r_w=32$ dB. Dvere je nutné vybaviť kľučkou, štítom a vložkou v minimálnej triede odolnosti 2 proti vlámaniu.

EXTREME [D]
 TECHNOLÓGIA STANDARD

Grafit (GM) Koral (KL) Latte (LM)

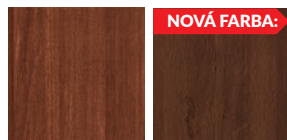

Marrone (MR) Royal (RL)

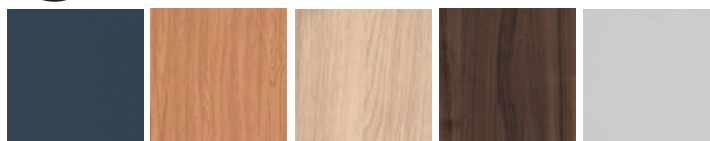
CPL [E]*
 TECHNOLÓGIA STANDARD
 * dostupné výlučne v modeloch BP/A a BP/P

Antracyt (AC) Dub (DC) Lumino (LC) Noce (NC) Šedá (PC)



Snow (SC)



kukátko



pevné bezpečnostné trny (B)



pánty 3D

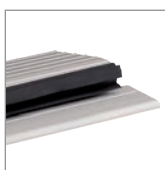

alebo za príplatok
hliníkový prah



drevený prah
v cene setu



tesnenie vo falci
krídla

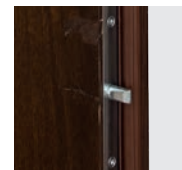
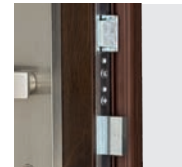
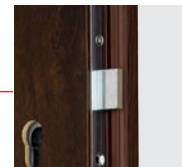
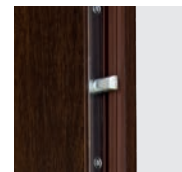

lišťvový 4 - bodový zámok
na dve vložky

	€ S DPH	[€ BEZ DPH]
EXTREME [D] s vylúčením BI	569,00	[474,17]
EXTREME [D] model BI	569,00	[474,17]
CPL [E]	599,00	[499,17]

Technické informácie: str. 64
Informácie o zárubniach: str. 71



KONŠTRUKCIA: MODEL A1/P

Rw30dB  Krídlo v systéme s falcom, konštrukcia dverí je drevený rám opláštený panelom HDF, vyplnený plnou drevotrieskou, v krídle je osadené klesajúce tesnenie. Vyrobené v TECHNOLOGII STANDARD. Maximálny rozmer krídla: šírka do 1046 mm, výška do 2164 mm. (okrem povrchov BASIC max. výška 2030mm)

PARAMETRE

[S pevnou zárubňou Z, Q MDF 100x43mm alebo obložkovou LUX, „SW“, S8-30dB.] Rw(C; Ctr)=30(-1;-1)dB súčiniteľ nepriezvučnosti dverí šírky „90“, skúška z badaň: S02/12/0006/2604/Sb; skúška z badaň so zárubňou SWč. 423.12/20/0075/13

KONŠTRUKCIA: MODEL A2/P

Rw32dB  Krídlo v systéme s falcom, konštrukcia krídla drevený rám opláštený doskou HDF, výplň je špeciálna konštrukcia CENTURION-R, v krídle je osadené klesajúce tesnenie. Vyrobené v TECHNOLOGII STANDARD.

PARAMETRE

[S pevnou zárubňou Z, Q MDF 100x43mm alebo obložkovou LUX, „SW“, S8-32dB] Rw(c; Ctr)=32(-1;-2)dB súčiniteľ nepriezvučnosti dverí šírky „90“; skúška z badaň: S02/12/0006/2604/Sc; skúška z badaň so zárubňou SWč. 423.12/20/0075/13

KONŠTRUKCIA KOMPLETU:

KRÍDLO SO ZÁRUBŇOU MODEL A4/P

Rw42dB  Krídlo v systéme s falcom, konštrukcia krídla drevený rám opláštený doskou HDF, výplň je špeciálna konštrukcia CENTURION-R, v krídle sú osadené dve klesajúce tesnenia a závesy 3D. Vyrobené v TECHNOLOGII STANDARD.

PARAMETRE

[S pevnou drevenou zárubňou 150x80mm s jedným zámkom]. Rw(C; Ctr)=42(-2;-5)dB súčiniteľ nepriezvučnosti dverí šírky „90“, skúška z badaň č: AV8-1/14

DOPLNKY ZA PRÍPLATOK

Krídlo v rozmere 100 (model A1)	19,00 [15,83]
Krídlo v rozmere 100 (model A2)	39,00 [32,50]
Dvere v rozmere 100 (model A4)	77,00 [64,17]
Fabrické skrátenie dverí (model A1, A2)	19,00 [15,83]
Fabrické skrátenie dverí (model A4)	39,00 [32,50]
Druhý zámok	19,00 [15,83]
Zámok bez otvoru na kľúč (G)	BEZ PRÍPLATKU
Rozšírenie profilu obložkovej zárubne (model A4)	str. 65



PREMIUM [B]
TECHNOLÓGIA STANDARD



*krídla fóliované



Rw30dB



A1/P



€ S DPH [€ BEZ DPH]

■ PREMIUM [B]	199,00	[165,83]
■ SUPER MAT [C]	209,00	[174,17]
■ EXTREME [D]	219,00	[182,50]
■ CPL [E]	229,00	[190,83]

DOPLNKY V CENE KRÍDLA

- zámok vložkový (Y),
- tri čapové závesy
- klesajúce tesnenie.

Rw32dB



A2/P



€ S DPH [€ BEZ DPH]

■ PREMIUM [B]	289,00	[240,83]
■ SUPER MAT [C]		
■ EXTREME [D]		
■ CPL [E]		

DOPLNKY V CENE KRÍDLA

- zámok vložkový (Y),
- tri čapové závesy
- klesajúce tesnenie.

Rw42dB



A4/P

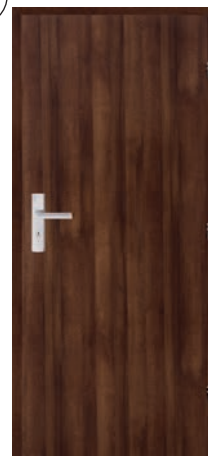

€ S DPH [€ BEZ DPH]

■ PREMIUM [B]	919,00	[765,83]
■ SUPER MAT [C]		
■ EXTREME [D]		
■ CPL [E]		

DOPLNKY V CENE DVERÍ

- zámok vložkový (Y),
- tri čapové závesy
- dve klesajúce tesnenia
- pevná drevena zárubňa 150x80mm



SUPER MAT [C]
TECHNOLÓGIA STANDARD

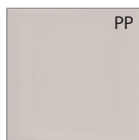

Cappuccino (CU)



EXTREME [D]
TECHNOLÓGIA STANDARD



Goldmat (GP)

Grafit (GM)

Koral (KL)

Latte (LM)

Magnólia (MM)

Marrone (MR)

Naturo (NA)

Royal (RL)

NOVÁ FARBA:



CPL [E]
TECHNOLÓGIA STANDARD

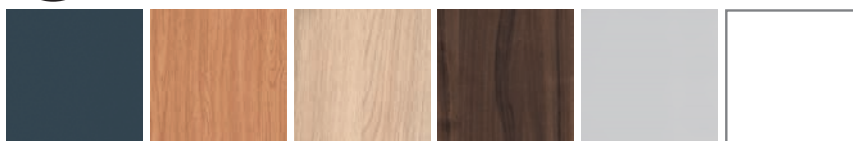

Antracyt (AC)

Dub (DC)

Lumino (LC)

Noce (NC)

Šedá (PC)

Snow (SC)

32dB
KONŠTRUKCIA

Krídlo je vyrobené z ohňovzdornej drevotriesky, do ktorej je z troch strán vlepéná drevená lišta. Krídlo je opláštené doskou HDF (fóliovanou alebo frézovanou). V presklených krídlach je sklo priehľadné ohňovzdorné. Priestor vo falci je olepený fóliou vo farbe krídla. Vyrobené v TECHNOLOGII STANDARD. Drevená zárubňa 100x54mm je fóliovaná vo farbe krídla.



Technické dvere sú určené na použitie ako vchodové dvere v bytových priestoroch.

Krídla sú ponúkané ako komplet s drevenou zárubňou. Krídla F1 sú taktiež určené do normovaných kovových protipožiarných zárubní.

DOPLNKY V CENE DVERÍ F1, F2

- vložkový zámok so zvýšenou tepelnou odolnosťou (Y)
- montážna sada
- protiplech zámku
- v presklených krídlach - priehľadné ohňovzdorné sklo
- tesnenia so zvýšenou požiarou odolnosťou
- rozťažné tesnenia vo falci zárubne (F1)
- rozťažné dymotesné tesnenia vo falci zárubne (F2)
- klesajúce tesnenie naspodu krídla (F2)
- drevená zárubňa 100x54mm

DOPLNKY ZA PRÍPLATOK F1, F2

Druhý vložkový zámok (P) a protiplech		19,00 [15,83]
Pevné bezpečnostné trny (B)		25,00 [20,83]
Kukátko (W)		29,00 [24,17]
Samozatvárač s ramienkom nožníc		88,00 [73,33]
Krídlo v rozmere 100		77,00 [64,17]
Vložka		20,00 [16,67]
Kľučka		25,00 [20,83]
Štít		6,00 [5,00]

1. Pre splnenie podmienok Technického Schválenia pre protipožiarné dvere je nutné použiť samozatvárač zhodný s EN 1154:1994/A1:2004.

Dvojkridlové dvere musia byť vybavené Regulatorom správneho zatvárania dverí samozatvárača aj v otváranom a pevnom krídle.

2. Protipožiarné technické dvere sú ponúkané ako komplet so zárubňou (100x54mm). Nie je možné skrátenie výšky krídla.

3. Vložky do protipožiarnych dverí je nutné použiť zhodné s normou EN 1303:2007/AC:2008

4. Odporúčaný rozmer vložky pre protipožiarné dvere EI230 30/45.

Odporúčaný rozmer pri použití štítu o hrúbke 10mm, vložka presahuje štít nie viac než 5mm.

5. Kľučka do protipožiarnych dverí musí mať oceľové jadro a spĺňať normu EN 1906:2003.

Protipožiarné dvere sú veľmi dôležité z hľadiska požiarnej bezpečnosti v budovách. Odporúča sa, aby vlastníci budovy udržiavali dvere v stave plnej funkčnosti. V priebehu používania dverí musia byť dvere pravidelne kontrolované a udržiavané kvalifikovaným pracovníkom aspoň raz za rok.



	VERZIA F1			
	519,00 / [432,50]*	499,00 / [415,83]	899,00 / [740,83]	699,00 / [582,50]
PREMIUM [B]	-	519,00 / [432,50]	899,00 / [740,83]	709,00 / [590,83]
SUPER MAT [C]	419,00 / [349,17]*	349,00 / [290,83]	779,00 / [649,17]	569,00 / [474,17]
EXTREME [D]				
	VERZIA F2			
CPL [E]	549,00 / [457,50]*	539,00 / [449,17]	959,00 / [799,17]	739,00 / [615,83]
URČENÉ NA KOVOVÉ PROTIPOŽIARNE ZÁRUBNE	-	539,00 / [449,17]	959,00 / [799,17]	749,00 / [624,17]

* Dostupné výlučne vo farbách: LATTE, MAGNÓLIA, GRAFIT, ROYAL, KORAL, MARRONE.
Existuje možnosť výroby frézovania podľa vybraného vzoru modelu Bazalt (str. 55)

PREMIUM [B]
TECHNOLÓGIA STANDARD



SUPER MAT [C]
TECHNOLÓGIA STANDARD

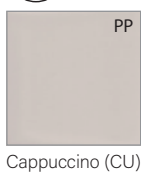

EXTREME [D]
TECHNOLÓGIA STANDARD

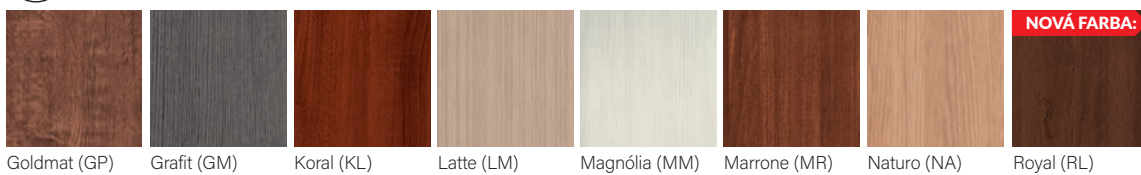











CPL [E]



POSUVNÝ SYSTÉM SKRYTÝ V STENE

TABULKA 1

HÁKOVÉ ZÁMKY - OVÁLNE MADLÁ			
FARBY	MADLO (1pár - 2 ks.)	ZÁMOK NA KLÚČ KLÚČIK PROSTY	ZÁMOK WC
			
CHRÓM SATINA	37,00 [28,33]	64,00 [53,33]	79,00 [65,83]
ZLATÝ PATINA		59,00 [49,17]	72,00 [60,00]
ZÁMKY HÁKOVÉ - MADLO HRANATÉ			
FARBY	MADLO (1pár - 2 ks.)	ZÁMOK NA KLÚČ KLÚČIK PROSTY	ZÁMOK WC
			
CHRÓM SATINA	44,00 [36,67]	68,00 [56,67]	79,00 [65,83]
ZÁMKY HÁKOVÉ - MADLO ŠTVORCOVÉ			
FARBY	MADLO (1pár - 2 ks.)	ZÁMOK NA KLÚČ KLÚČIK SKLADANÝ	ZÁMOK WC
			
NEREZ	16,00 [13,33]	53,00 [44,17]	72,00 [60,00]

Posuvný systém skrytý v stene umožňuje maximálne využitie úžitkovej plochy. Konštrukciu systému tvorí kazeta vyrobená z kovových súčastí. Pri otváraní dverí sa krídlo skryje medzi kovový stojan kazety chránený sadro-kartónovou doskou.



Krídla sú vyrobené v bezfalcovom systéme a zhodné s katalógovou ponukou Centurion-R.

POSUVNÝ SYSTÉM NA STENU

druhy posuvných systémov

- posuvné dvere so zárubňou (bezpántovou)
- posuvné dvere na stenu

Posuvné dvere sú vyrábané ako jednokrídlové bezfalcové.

Dostupné rozmery: 60, 70, 80, 90

POSUVNÉ DVERE

Posuvné dvere v štandarde vyrobené sú v bezfalcovom systéme, bez zámku a závesov a sú vybavené frézom zo spodu.

POZOR!

Posuvné dvere sú vyrábané v systéme s hranou (okrem modelov PROWANSIA, TOSKANIA, ONTARIO, MONACO, NICEA, SEMKO, INOX, AFRO, MODO) vyrábaných v TECHNOLÓGII RÁM SOFT.

OBSAH POSUVNÉHO NASTENNÉHO SYSTÉMU:

- posuvný mechanizmus
- posuvné krídlo
- krycia garniža
- dorazová lišta (v prípade výberu krídla s hákovým zámkom je v dorazovej lište vyfrézovaný otvor pre protiplech zámku. Strana, na ktorú sa uzatvárajú dvere určuje stranu lišty
- dve distančné lišty rozmerov 16x26,5mm i 22x45mm (posuvný systém so zárubňou)
- jedna distančná lišta 22x45mm (systém priamo na stenu)
- sada hákového zámku
- bezpántová zárubňa

DOPLNKY ZA PRÍPLATOK	€ S DPH (€ BEZ DPH)
posuvný mechanizmus (1800mm)	58,00 [48,33]
posuvný mechanizmus (2000mm)	64,00 [53,33]
dorazová lišta	8,00 [6,66]
krycia garniža	cena podľa platného cenníka
posuvné krídlo (fréz zo spodu v štandarde)	cena vybraného modelu dverí + príplatok 10,00 s DPH [8,33 bez DPH]
bezpántová zárubňa	cena obložkovej zárubne (SW)
ocelové madlá	cena vybraného modelu tabuľka 1

GARNIŽA POSUVNÉHO SYSTÉMU URČENÁ PRE VŠETKY POSUVNÉ DVERE V ROZMEROCH OD 60 DO 90	€ S DPH (€ BEZ DPH)
M/MF M/SW FARBA: AKÁCIA, AMBER, ARCTIC, BROWNIE, BUK, CALVADOS, DADO, DUB (DA), GREY, OFRAM, PINIA, SILVER, TAPI, TRUFLA	41,00 [34,17]
FARBA: ANTRACYT, BIANCO, CAPPUCCINO, DUB (DC), GOLDMAT, GRAFIT, KORAL, LATTE, LEMON, LUMINO, MAGNÓLIA, MARRONE, NOCE, NATURO, NORDIC, ROYAL, SNOW, SOMO, TABACO, ŠEDÁ, SMATT	47,00 [39,17]

FARBY

Posuvné dvere dostupné vo farbách vybraného modelu

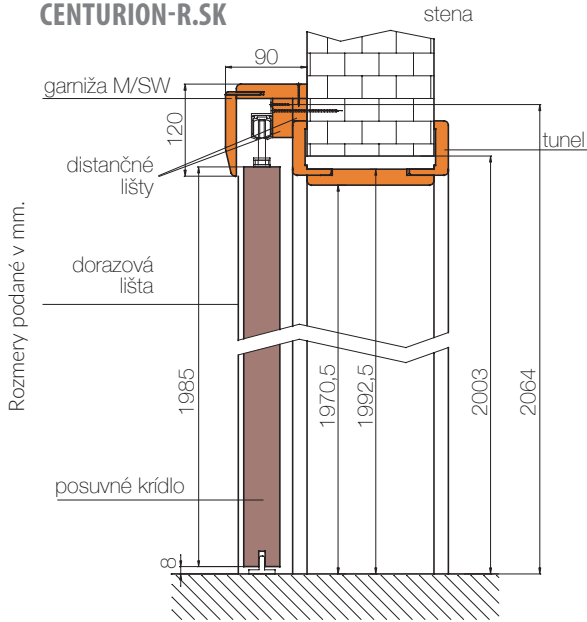

PRÍKLAD POSUVNÉHO NASTENNÉHO SYSTÉMU S TUNELOM

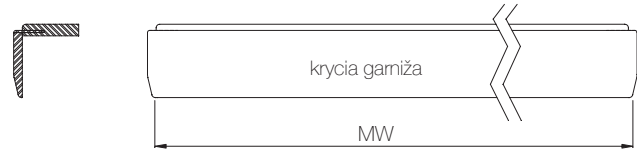

HORIZONTÁLNY PRIEREZ POSUVNÉHO SYSTÉMU SO ZÁRUBŇOU

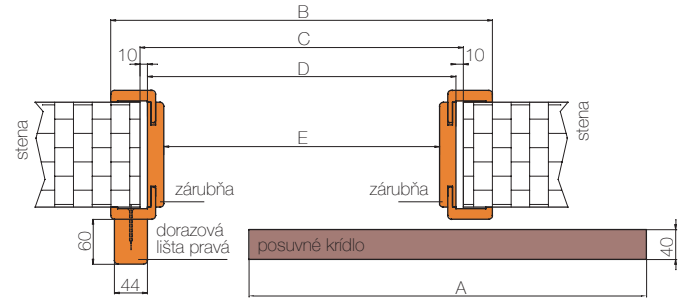

PRÍKLAD POSUVNÉHO SYSTÉMU PŘIAMO NA STENU

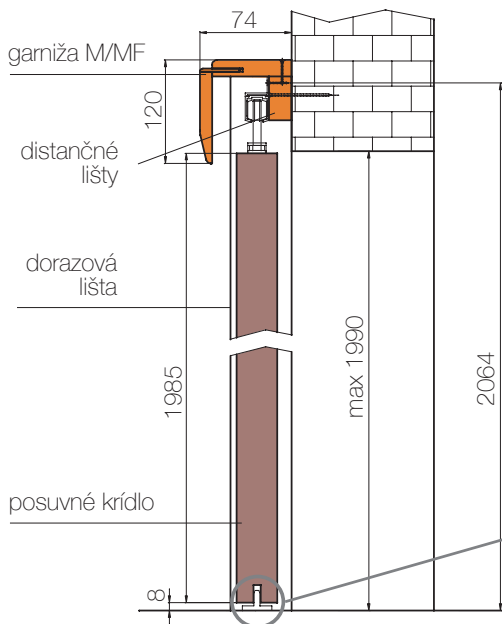

(netýka sa modelu VESTO S/BS, DAKAR DP/P, AKUSTIK, FOGO, BAZALT)

HORIZONTÁLNY PRIEREZ POSUVNÉHO SYSTÉMU MONTOVANÉHO PŘIAMO NA STENU

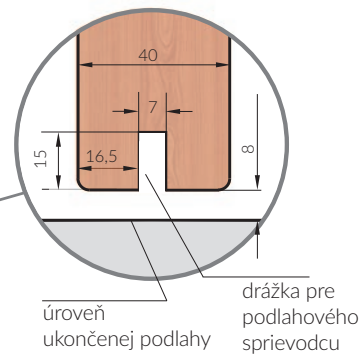
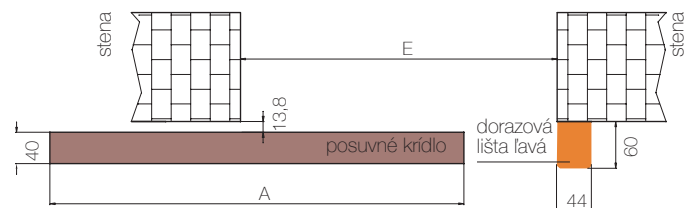

NÁSTENNÝ SYSTÉM

JEDNOKRÍDLOVÝ POSUVNÝ SYSTÉM		
vymery krídel (mm)	gamaža Mw (mm)	vodidlo (mm)
646	1380	1800
746	1580	1800
846	1780	1800
946	1980	2000

ROZMERY KRÍDLA

JEDNOKRÍDLOVÝ POSUVNÝ SYSTÉM				
	60	70	80	90
A	646	746	846	946
B	747	847	947	1047
C	669	769	869	969
D	649	749	849	949
E	605	705	805	905

K posuvnému systému na stenu je výlučne ponúkaná zárubňa SW ako tunel (bezpántová) bez drážky na tesnenie a bez tesnenia.

FARBY

Posuvné dvere dostupné vo farbách vybraného modelu

TECHNICKÉ INFORMÁCIE

DVERE BAZALT

PEVNÁ DREVENÁ ZÁRUBŇA 100x45 mm

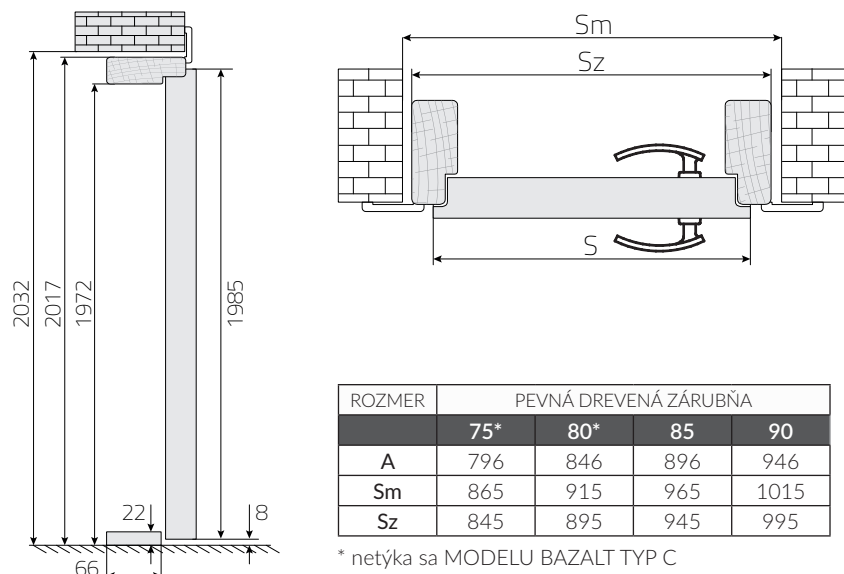

LEGENDA

- S - šírka krídla
- So - šírka zárubne svetlost
- Sw - šírka zárubne vo falci
- Sz - vonkajšia šírka zárubne
- Sm - odporúčaná šírka otvoru v stene
- Sp - plná šírka zárubne s spolu s obložkami
- Sd - celková vonkajšia šírka panelu obložkovej zárubne
- 0/ - úroveň ukončenej podlahy

OBLOŽKOVÁ ZÁRUBŇA PRE DVERE BAZALT TYP A, P

PRÍPLATOK ZA OBLOŽKOVÚ ZÁRUBŇU
143,00 S DPH [119,17 BEZ DPH]

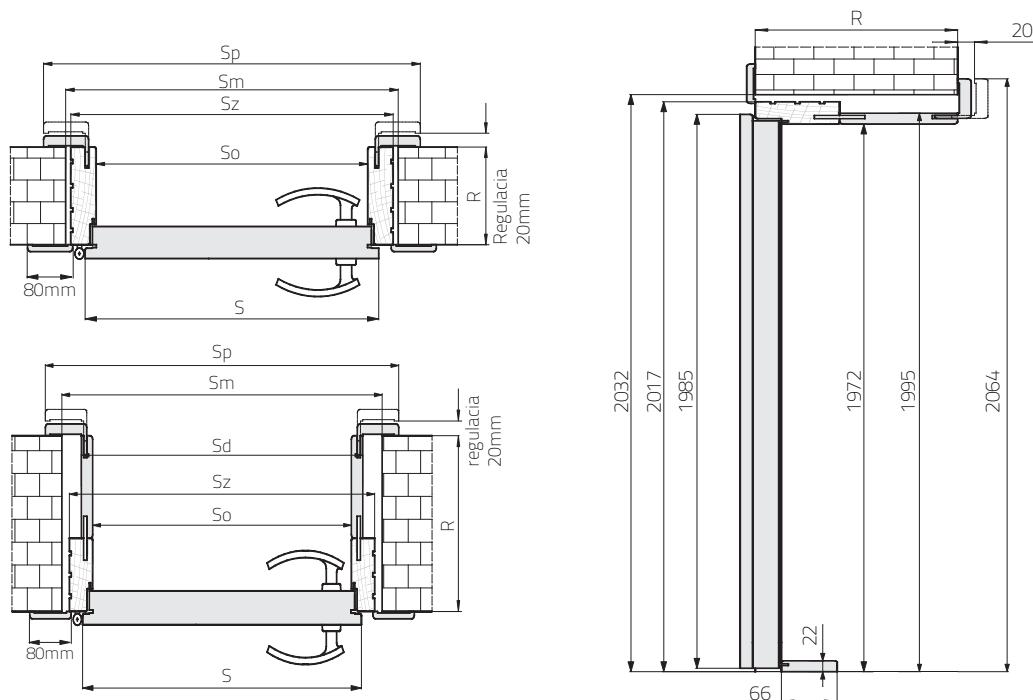

ROZMER	ROZMERY KRÍDLA A ZÁRUBNI			
	75	80	85	90
S	796	846	896	946
So	755	805	855	905
Sd*	799	849	899	949
Sz	845	895	945	995
Sm	865	915	965	1015
Sp	938	988	1038	1088

SYMBOL	HRÚBKA MÚRU V mm	ZLOŽENIE STREDOVÝCH ČASTÍ
B	100-120	
C	120-140	100+ rozširujúca obložka
D	140-160	
E	160-180	140+ rozširujúca obložka
F	180-200	100+80

SYMBOL	HRÚBKA MÚRU V mm	ZLOŽENIE STREDOVÝCH ČASTÍ
G	200-220	100+100
H	220-240	100+120
I	240-260	100+140
J	260-280	100+160
K	280-300	100+180
1	300-320	100+200

*týka sa regulácie od F (180-200) do 1 (300-320)

Odporúčaná rozmer asymetrickej vložky pre krídla je 30x45.
(odporúčaná rozmer pri použití štítu o hrúbke 10 mm, vložka presahuje štít nie viac než 5 mm).

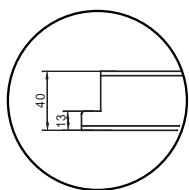

rez dverí

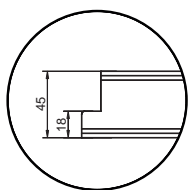

rez dverí

Odporúčany rozmer vložky k akustickým dverám:
model A1: 30/40mm model A2: 30/45mm.

Odporúčany rozmer pri použití štítu hrúbke 10 mm, vložka presahuje štít
nie viac než 5mm.

Rozmery otvorov v stene zhodne s vybranou zárubňou - tabuľka vymerov: str. 74

AKUSTIK A4 42dB KOMPLET DVERÍ

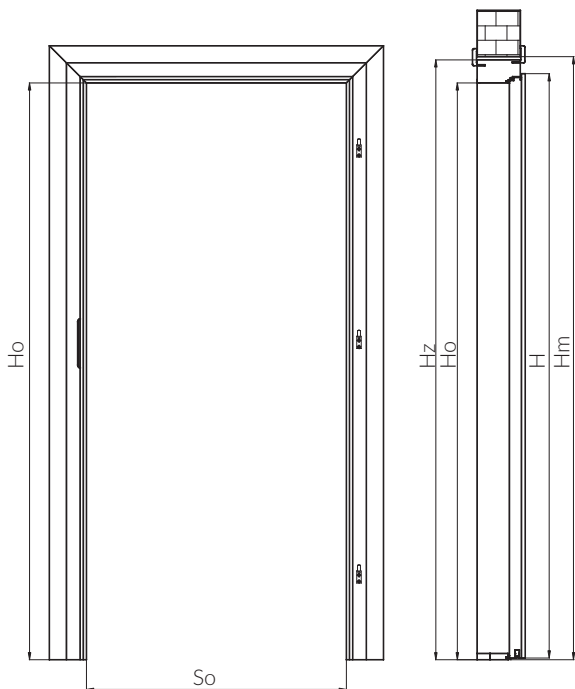

AKUSTIK A4 42dB

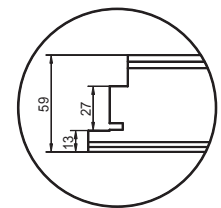

rez dverí

ROZMERY ZÁRUBNE PRE DVERE AKUSTIK [A4] 42dB				
ROZMER ZÁRUBNI				
VEĽKOSŤ	60	70	80	90
S	669	769	869	969
So	605	705	805	905
Sm	777	877	977	1077
Sz	765	865	965	1065
H	1985			
Ho	1959			
Hz	2039			
Hm	2050			

LEGENDA

- S - šírka krídla
- So - šírka zárubne svetlost'
- Sm** - odporúčaná šírka otvoru v múre
- Sz - celková vonkajšia šírka zárubne
- H - výška krídla
- Ho - výška zárubne svetlost'
- Hz - celková vonkajšia výška zárubne
- Hm** - odporúčaná výška otvoru v múre

REZ PEVNEJ DREVENEJ ZÁRUBNE

150X80 mm OLEPENEJ HDF PRE DVERE AKUSTIK 42dB.

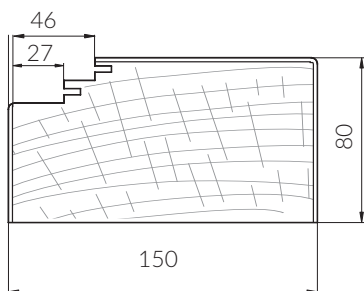

REZ OBLOŽKOVEJ ZÁRUBNE

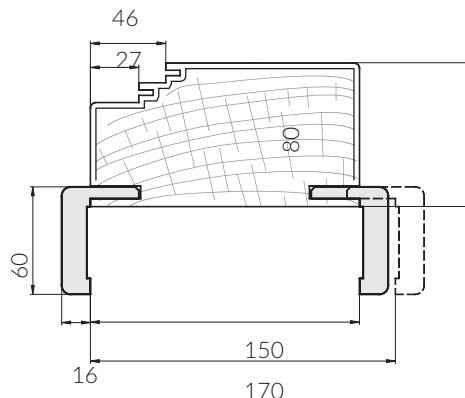

ROZŠÍRENIE PROFILU OBLOŽKOVEJ ZÁRUBNE K DVERÁM AKUSTIK A4 42dB OD 150 DO 370 mm

symbol	A	B	C	D	E	F	G	H	I	J	K
hrúbka múru v mm	150-170	170-190	190-210	210-230	230-250	250-270	270-290	290-310	310-330	330-350	350+370
zloženie stredových častí	150	150	150+40	150+40	150+80	150+80	150+120	150+120	150+160	150+160	150+200
obložka	standard	predĺžená	standard	predĺžená	standard	predĺžená	standard	predĺžená	standard	predĺžená	standard
S OBLOŽKOU STANDARD	S PREDĽŽENOU OBLOŽKOU		S OBLOŽKOU STANDARD		S PREDĽŽENOU OBLOŽKOU		S OBLOŽKOU STANDARD		S PREDĽŽENOU OBLOŽKOU		
€ s DPH	61,00	70,00	84,00	85,00	99,00	101,00	114,00	116,00	129,00	131,00	144,00
€ bez DPH	[50,83]	[58,33]	[70,00]	[70,83]	[82,50]	[84,17]	[95,00]	[96,67]	[107,50]	[109,17]	[120,00]

Odporúčany rozmer vložky k akustickým dverám: model A4: 40/45mm.

Odporúčany rozmer pri použití štítu hrúbke 10 mm, vložka presahuje štít nie viac než 5mm.



TECHNICKÉ INFORMÁCIE PROTIPOŽIARNE DVERE FOGO

PROTIPOŽIARNE DVERE EI₂30 HORIZONTÁLNY PRIEREZ

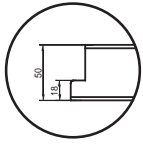

rez
EI₂30 F1, F2

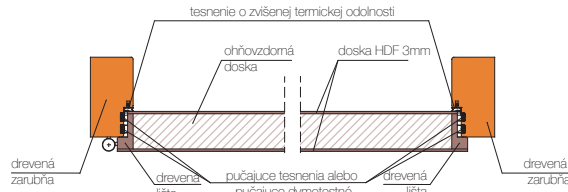

OBR. 1

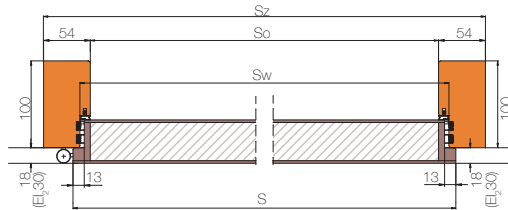

OBR. 2

TABUĽKA ROZMEROV NÁKRES 1

ROZMER	ROZMER DVERÍ			
	70	80	90	100
S	746	846	946	1046
So	706	806	906	1006
Sw	730	830	930	1030
Sz	814	914	1014	1114
Sm	845	945	1045	1145

Rozmery podané v mm

DREVENÁ ZÁRUBŇA PRE PROTIPOŽIARNE DVERE FOGO

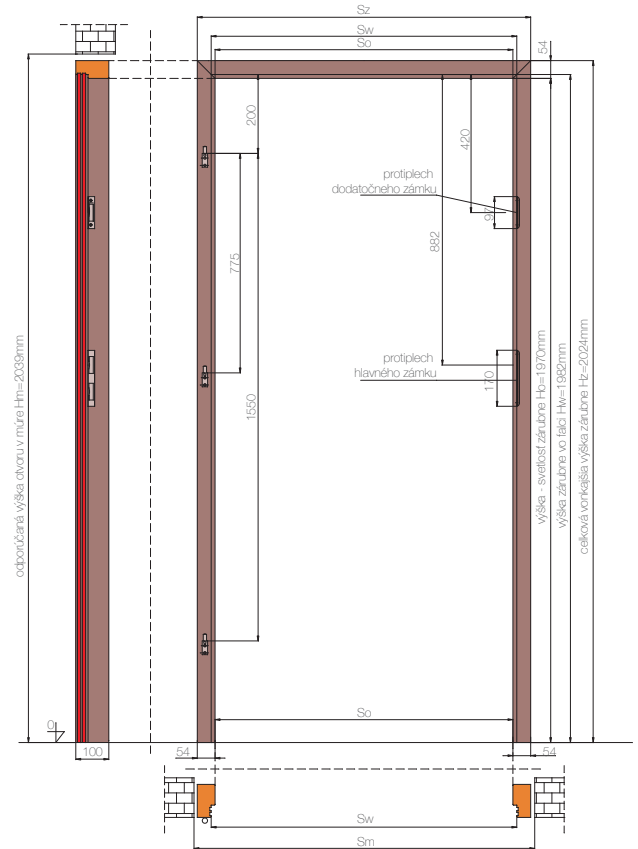

OBLOŽKOVÁ ZÁRUBŇA K DVERÁM FOGO - MOŽNOSTI OBLOŽKOVEJ ZÁRUBNE

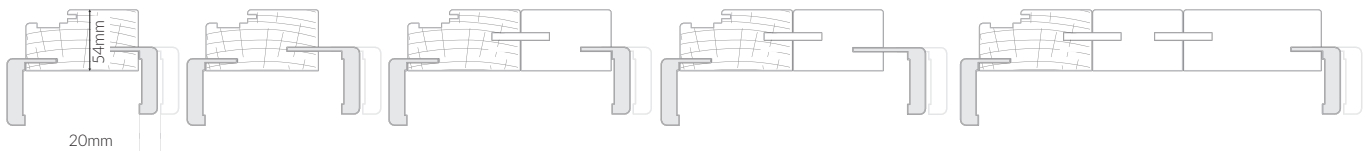

S OBLOŽKOU
STANDARD

S OBLOŽKOU
PREDĹŽENOU

S OBLOŽKOU
STANDARD

S OBLOŽKOU
PREDĹŽENOU

S OBLOŽKOU
STANDARD

OBLOŽKOVÁ ZÁRUBŇA K PROTIPOŽIARNYM DVERÁM FOGO														
SYMBOL	B	C	D	E	F	G	H	I	J	K	1	2	3	4
HRŮBKA MŮRU V MM	100-120	120-140	140-160	160-180	180-200	200-220	220-240	240-260	260-280	280-300	300-320	320-340	340-360	360-380
ZLOŽENIE STREDOVÝCH ČASTÍ	100	100	140	140	100+75	100+100	100+120	100+140	100+160	100+180	100+200	100+220	100+120+120	100+120+140
OBLOŽKA	standard	predĺžená	standard	predĺžená	predĺžená	standard	standard	standard	standard	standard	standard	standard	standard	standard
PRÍPLATOK ZA OBLOŽKOVÚ ZÁRUBŇU K PROTIPOŽIARNYM DVERÁM OD ROZMERU 70 DO 90														
	61,00 [50,83]	70,00 [58,33]	98,00 [81,67]	100,00 [83,33]	90,00 [75,00]	95,00 [79,17]	100,00 [83,33]	104,00 [86,67]	109,00 [90,83]	114,00 [95,00]	118,00 [98,33]	123,00 [102,50]	132,00 [110,00]	137,00 [114,17]
PRÍPLATOK ZA OBLOŽKOVÚ ZÁRUBŇU K PROTIPOŽIARNYM DVERÁM ROZMER JEDNOKRÍDLOVEHO KRÍDLA 100, 110														
	92,00 [76,67]	105,00 [87,50]	147,00 [122,50]	150,00 [125,00]	135,00 [112,50]	143,00 [119,17]	150,00 [125,00]	157,00 [130,83]	164,00 [136,67]	171,00 [142,50]	178,00 [148,33]	184,00 [153,33]	198,00 [165,00]	205,00 [170,83]

POZOR! DVERE FOGO AKO KOMPLET S OBLOŽKOVOU ZÁRUBŇOU SA OZNAČUJÚ SYMBOLOM R/F1, R/F2. SYMBOL ZÁRUBNE JE UVEDENÝ V POSLEDNOM POLI KÓDU PRODUKTU. ZÁRUBŇA SA SKLADÁ Z DREVEJNEJ ČASTI ROZŠÍRENEJ O STREDOVÚ ČASŤ VYROBENÚ Z MDF.

1. Pre splnenie podmienok Technického Schválenia pre protipožiarnie dvere je nutné použiť samozatvárač vhodný s EN 1154:1994/A1:2004.

Dvojkrídlové dvere musia byť vybavené Regulátorom správneho zatvárania dverí samozatvarača aj v otváranom a pevnom krídle.

2. Protipožiarnie technické dvere sú ponúkané ako komplet so zárubňou (100x54mm). Nie je možné skrátenie výšky krídla.

3. Vložky do protipožiarnych dverí je nutné použiť vhodné s normou EN 1303:2007/AC:2008

4. Odporúčaný rozmer vložky pre protipožiarnie dvere EI₂30 30/45.

Odporúčaný rozmer pri použití štítu o hrúbke 10mm, vložka presahuje štít nie viac než 5mm.

5. Kľučka do protipožiarnych dverí musí mať ocelové jadro a spĺňať normu EN 1906:2003.

Protipožiarnie dvere sú veľmi dôležité z hľadiska požiarnej bezpečnosti v budovách. Odporúča sa, aby vlastník budovy udržiaval dvere v stave plnej funkčnosti. V priebehu používania dverí musia byť dvere pravidelne kontrolované a udržiavané kvalifikovaným pracovníkom aspoň raz za rok.

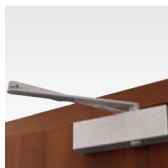

samozatvárač



čapové nastaviteľné závesy



klesajúce tesnenie naspodu krídla (verzia 2)

ZÁRUBŇA URČENÁ PRE KRÍDLA FOGO VERZIA 1

(F1/F, F1/P, F1/S, F1/M
S ROZŤAŽNÝM TESNENÍM)

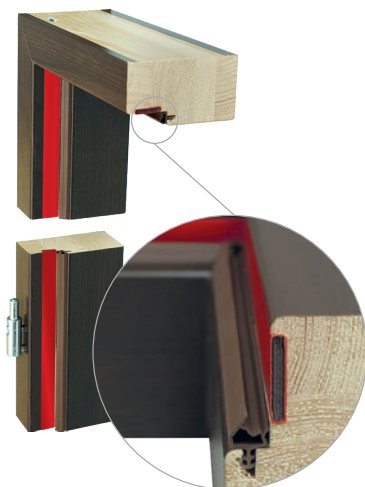

ZÁRUBŇA URČENÁ PRE KRÍDLA FOGO VERZIA 2

(F2/F, F2/P, F2/S, F2/M)
S ROZŤAŽNÝM DYMOTESTNÝM TESNENÍM)



DREVENÁ ZÁRUBŇA PRE DVOJKRÍDLOVÉ PROTIPOŽIARNE DVERE FOGO

ROZMER	ROZMERY DVOJKRÍDLOVÝCH DVERÍ EI ₂ 30 FOGO			
	125*	145	165	185
A	646	746	846	946
B	659	759	859	959
S	1297	1497	1697	1897
So	1257	1457	1657	1857
Sw	1281	1481	1681	1881
Sz	1365	1565	1765	1965
Sm	1394	1594	1794	1994

*nedostupné v modeli S

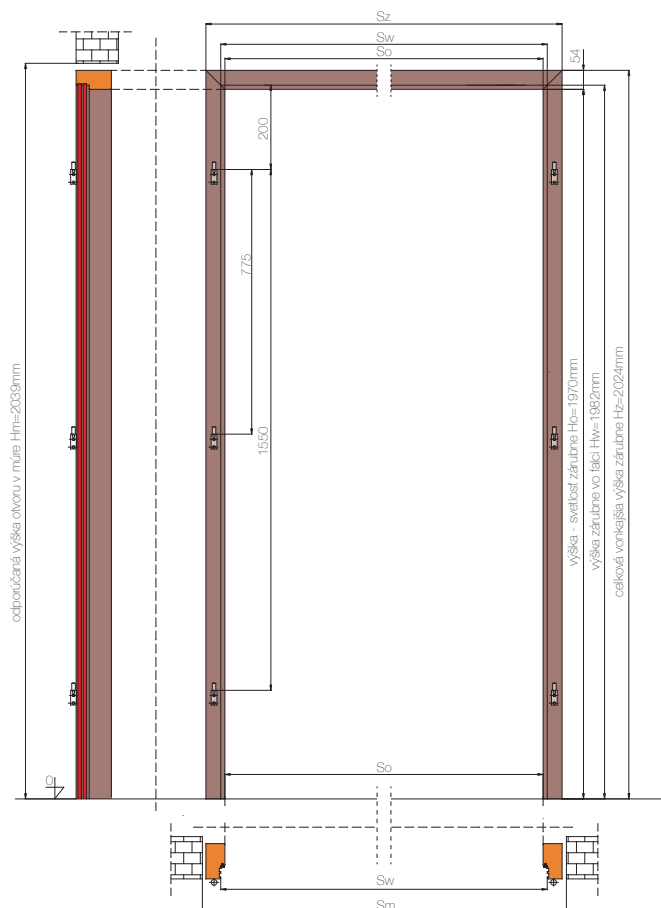

LEGENDA

- S - šírka krídla
- So - šírka - svetlosť zárubne
- Sw - šírka zárubne vo falci
- Sz - celková vonkajšia šírka zárubne
- Sm - odporúčaná šírka otvoru v mure
- A - šírka otváracieho krídla
- B - šírka vedľajšieho krídla
- Ql - úroveň ukončenej podlahy

ZÁRUBŇA PRE PROTIPOŽIARNE DVERE BY MALA BYŤ UPEVNĚNOVANÁ NA STENU V ŠTYROCH MIESTACH NA KAŽDEJ ZVISLEJ ČASŤI A V PRÍPADE DVOJKRÍDLOVÝCH DVERÍ DODATOČNÉ V DVOCH MIESTACH V NADPRAŽÍ

DVOJKRÍDLOVÉ PROTIPOŽIARNE DVERE EI₂30 HORIZONTÁLNY PRIEREZ

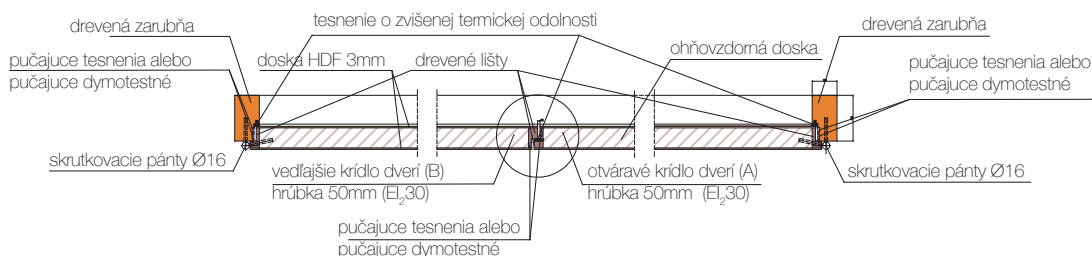

DVERE BEZFALCOVÉ

DOSTUPNÉ V MODELOCH: TOSKANIA, PROWANSIA, ONTARIO, SEMKO, MODO, INOX, MONACO, AFRO, NICEA

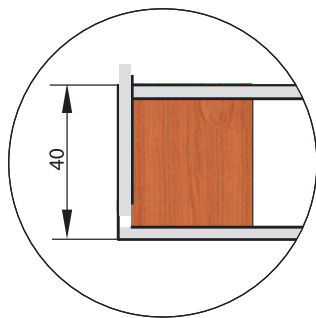

skrytý pánt 3D



magnetický zámok



CENA DVERÍ
= CENA KRÍDLA + CENA ZÁRUBNE

KONŠTRUKCIA

Rámová konštrukcia výplň fóliované dosky. Krídla sú fóliované tv TECHNOLÓGII RÁM SOFT.
Dostupné rozmery 60, 70, 80, 90 a dvojkrídlové dvere (strana 73).

SPÔSOB SPOJENIA FÓLIE V KRÍDLACH BEZFALCOVÝCH

KRÍDLA RÁMOVÉ

bezfalcové alebo posuvné
vo fóliách PREMIUM



KRÍDLA RÁMOVÉ

bezfalcové alebo posuvné
vo fóliách EXTREME, SUPER MAT



DOPLNKY V CENE KRÍDLA

- zámok dostupný v štyroch variantoch: magnetický na kľúč (M), kúpelňový (K), vložkový (W), alebo bez otvoru na kľúč (S)
- dva skryté pánty 3D
- v presklených krídlach - mliečne matné sklo
- možnosť úpravy výšky krídla prostredníctvom skrátenia zo spodu do 60mm

DOPLNKY ZA PRÍPLATOK

Vetracie otvory z PVC (1 rad)	6,00 [5,00]
Ventilačný výfrez	10,00 [8,33]
Skrátenie dverí vo výrobe do 60 mm	19,00 [15,83]
Skrátenie zárubne vo výrobe do 60 mm	19,00 [15,83]

DOSTUPNÉ V MODELOCH: TOSKANIA, PROWANSIA, ONTARIO, SEMKO, MODO, INOX, MONACO, AFRO, NICEA

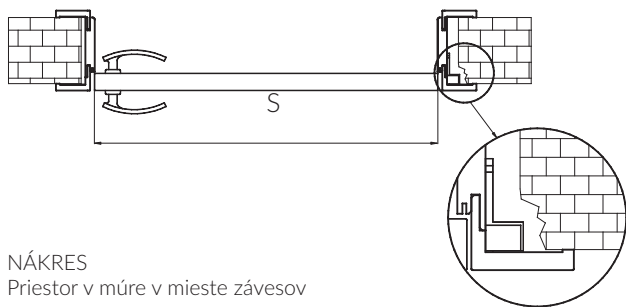

NÁKRES
Priestor v múre v mieste závesov

ROZMERY OBLOŽKOVEJ ZÁRUBNE K BEZFALCOVÝM DVERAM O/SB				
ROZMERY ZÁRUBNE				
ROZMERY	60	70	80	90
Sm	684	784	884	984
S	615	715	815	915
H	1970			
Hm	2010			

LEGENDA

S - šírka krídla
H - výška krídla
Sm - odporúčaná šírka otvoru v múre
Hm - odporúčaná výška otvoru v múre

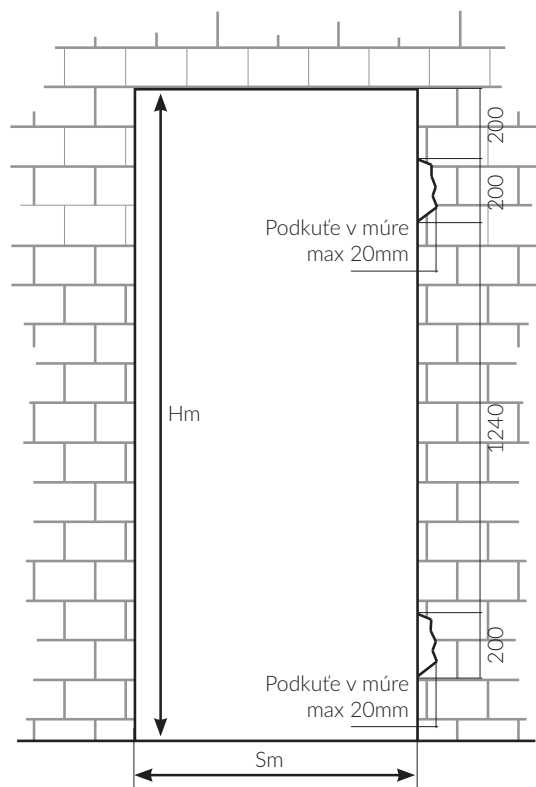

POZOR ! SYMBOL MODELU BEZFALCOVÝCH DVERÍ JE URČENÝ NA ZAČIATKU KÓDU SYMBOL BEZFALCOVEJ ZÁRUBNE H/SB

CENA DVERÍ = CENA KRÍDLA + CENA ZÁRUBNE

REZ ZÁRUBNE K BEZFALCOVÝM DVERÁM H/SB

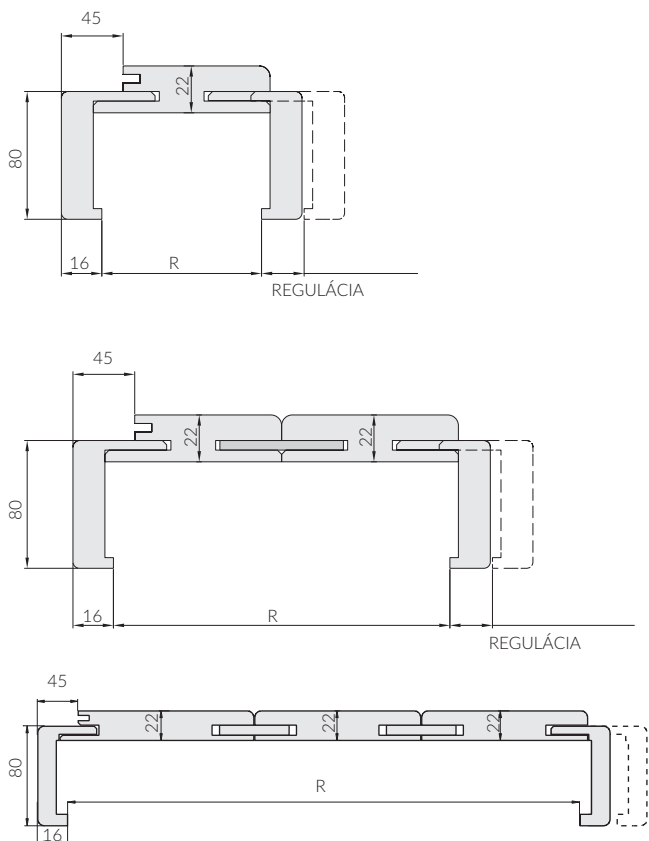

CENA OBLOŽKOVEJ ZÁRUBNE K BEZFALCOVÝM DVERÁM (VO VYBRANEJ FARBE KRÍDLA)

SYMBOL BEZFALCOVEJ ZÁRUBNE H/SB	HRÚBKVA MÚRU (R)	ZLOŽENIE STREDOVÝCH ČASTÍ	€ S DPH [€ BEZ DPH]
A	88-108	-	203,00 [169,17]
B	108-128	-	
P ROZŠIRUJÚCA OBLOŽKA	128-148	-	
C	133-153	-	219,00 [182,50]
D	153-173	-	230,00 [191,67]
E	173-193	-	
F	193-213	-	
G	213-233	-	246,00 [205,00]
H	233-253	-	
I	253-273	-	
ZLOŽENIE 2 STREDOVÝCH ČASTÍ			
J	273-293	140+120	246,00 [205,00]
K	293-313	140+140	
1	313-333	140+160	257,00 [214,17]
2	333-353	140+180	269,00 [224,17]
3	353-373	140+200	284,00 [236,67]
4	373-393	140+220	295,00 [245,83]
5	393-413	220+160	307,00 [255,83]
6	413-433	220+180	318,00 [265,00]
7	433-453	220+200	330,00 [275,00]
8	453-473	220+220	345,00 [287,50]
ZLOŽENIE 3 STREDOVÝCH ČASTÍ			
9	473-493	220+120+120	356,00 [296,67]
0	493-513	220+140+120	368,00 [306,67]

TECHNICKÉ INFORMÁCIE

N/SW, N/MF NADSVETLÍKY

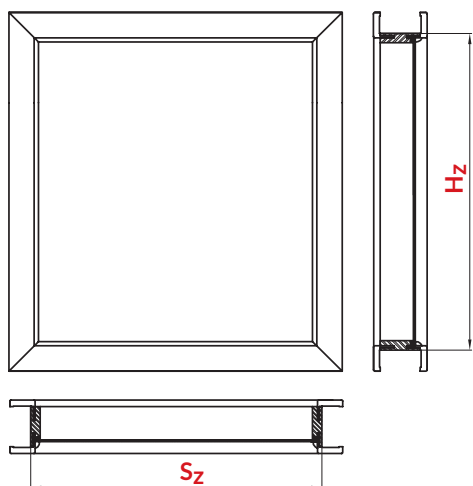

NADSVETLÍKY K OBLOŽKOVEJ ZÁRUBNI (CENA ZA 1 BEŽNÝ METER)		
SYMBOL	VELKOSŤ mm	
A	75-95	51,00 [42,50] dostupné vo všetkých farbách
B	95-115	
C	120-140	
D	140-160	
E	160-180	
F	180-200	
G	200-220	
H	220-240	
I	240-260	
J	260-280	
K	280-300	

TABUĽKA 1: ODPORÚČANÉ BEZPEČNÉ SKLO DO NADSVETLÍKOV	
	CENA ZA 1m ²
Sklo bezpečné 2.2.1. (matné)	96,00 [80,00]
Sklo bezpečné 3.3.1. (číre)	
Lakmat	29,00 [24,17]

$$\text{OBVOD ZÁRUBNE (bm)} = (S_z + H_z) \times 2$$

$$\text{PLOCHA PRESKLENIA (m}^2\text{)} = S_z \times H_z$$

NADSVETLÍKY K PEVNEJ ZÁRUBNI MF	
Cena za 1 bm svetlíka MF/Z	51,00 [42,50]

LEGENDA

S_z - ŠÍRKA NADSVETLÍKA
 H_z - VÝŠKA NADSVETLÍKA

$$\text{CENA NADSVETLÍKA} = \frac{\text{OBVOD ZÁRUBNE (bm)}}{((S_z + H_z) \times 2)} \times 51,00 \text{ S DPH } 42,50 \text{ [€ BEZ DPH]} + \frac{\text{PLOCHA PRESKLENIA (m}^2\text{)}}{(S_z \times H_z)} \times \text{CENA ZA 1m}^2 \text{ SKLA (TABUĽKA 1)}$$

PRÍKLAD RÁTANIA (NADSVETLÍK SO SKLOM 2.2.1 NA PROFILE ZÁRUBNE SW) $H_z = 0,5\text{m}$ $S_z = 0,8\text{m}$	
OBVOD ZÁRUBNE (bm) = $(0,5 + 0,8) \times 2 = 2,6 \text{ m}$	CENA NADSVETLÍKA = $(2,6 \times 51,00) + (0,4 \times 96,00)$
PLOCHA PRESKLENIA = $0,5 \times 0,8 = 0,4 \text{ m}^2$	CENA NADSVETLÍKA = $(132,60 + 38,40) = 171,00$

POZOR! Pri objednávke je nutné zadať: rozmery S_z a H_z a tiež hrúbku múru.



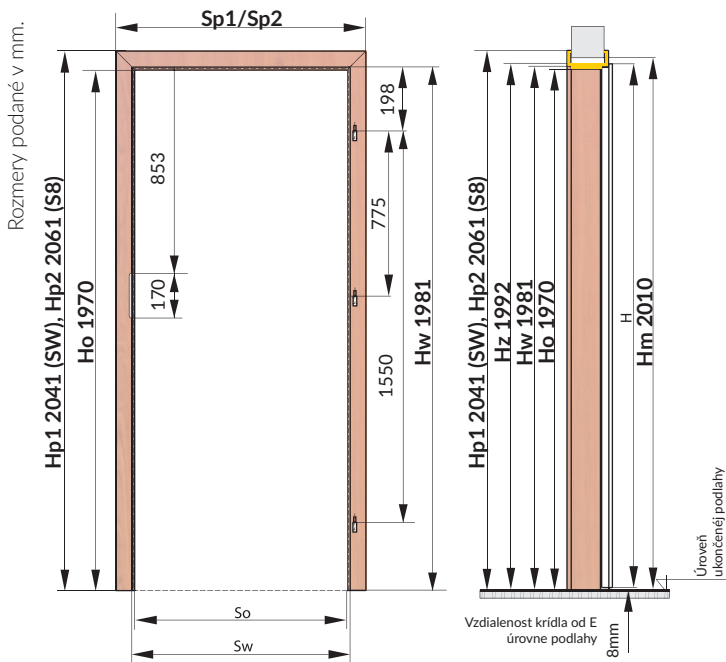

Zárubňa je vyrobená a dodávaná zákazníkovi ako sada jednotlivých častí na zloženie celku na mieste.



SEGMENTOVÁ OBLOŽKOVÁ MDF ZÁRUBŇA FÓLIOVANA SW ALEBO S8

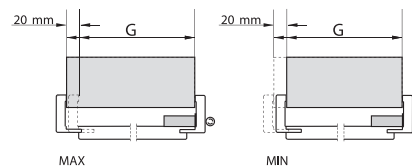

LEGENDA

- So – šírka zárubne svetlost'
- Sw – šírka zárubne vo falci
- Sz – vonkajšia šírka zárubne
- Sc – celková vonkajšia šírka zárubne
- Sp1 – plný rozmer šírky zárubne SW spolu s obložkami
- Sp2 – plný rozmer šírky zárubne S8 spolu s obložkami
- Sm – odporúčaná šírka otvoru v stene
- Ho – výška zárubne svetlost'
- Hw – výška zárubne vo falci
- Hh – vonkajšia výška zárubne
- Hp1 – plný rozmer výšky zárubne SW spolu s obložkami
- Hp2 – plný rozmer výšky zárubne S8 spolu s obložkami
- Hm – odporúčaná výška otvoru v stene

KONŠTRUKCIA

- Obložková MDF zárubňa je zložená:
 - stredových nastaviteľných častí:
 - horizontalného horného (nadpražie)
 - a dvoch zvislých častí (stojky)
 - výrobených s MDF-u,
 - kovová rozvodka,
 - oceľová rohová spojka,
 - tesnenie,
 - montážna sada,
 - protiplech zámku,
 - čapové závesy s blokovaním

ROZMERY OBLOŽKOVÝCH ZÁRUBŇÍ SW, S8 JEDNOKRÍDLOVÝCH DVERÍ						
VEĽKOSŤ	ROZMER ZÁRUBŇI					
	So	Sw	Sz	Sc	Sp1	Sp2
60	605	627	649	667	747	787
70	705	727	749	767	847	887
80	805	827	849	867	947	987
90	905	927	949	967	1047	1087
100	1005	1027	1049	1067	1147	1187
Sm	685	785	885	985	1085	1185

ROZMER ROZSAHU REGULÁCIE OBLOŽKOVÝCH ZÁRUBŇÍ SW, S8

SYMBOL	ROZMER G (HRUBKA STENY) mm
A	75-95
B	95-115
C	120-140
D	140-160
E	160-180
F	180-200
G	200-220
H	220-240
I	240-260
J	260-280
K	280-300
1	300-320
2	320-340
3	340-360
4	360-380
5	380-400
6	400-420
7	420-440
8	440-460
9	460-480
0	480-500

ROZMERY OBLOŽKOVÝCH ZÁRUBŇÍ SW, S8 DVOJKRÍDLOVÝCH DVERÍ

VEĽKOSŤ	KOMBINÁCIA ZLOŽENIA KRÍDEL V TECHNOLOGII STANDARD	KOMBINÁCIA ZLOŽENIA KRÍDEL V TECHNOLOGII SOFT	STANDARDNÉ VÝMERY						
			Sw	So	Sz	Sc	Sp1	Sp2	Sm
120	621+621	-	1226	1204	1248	1282	1346	1386	1300
125	646+646	646+659	1276	1254	1298	1332	1396	1436	1350
140	721+721	-	1426	1404	1448	1482	1546	1586	1500
145	746+746	746+759	1476	1454	1498	1532	1596	1636	1550
160	821+821	-	1626	1604	1648	1682	1746	1786	1700
165	846+846	846+859	1676	1654	1698	1732	1796	1836	1750
180	921+921	-	1826	1804	1848	1882	1946	1986	1900
185	946+946	946+959	1876	1854	1898	1932	1996	2036	1950

ROZMERY OBLOŽKOVÝCH ZÁRUBŇÍ SW, S8 DVOJKRÍDLOVÝCH DVERÍ S DODAVKOU 421 mm

VEĽKOSŤ	KOMBINÁCIA ZLOŽENIA KRÍDEL V TECHNOLOGII STANDARD	STANDARDNÉ VÝMERY						
		Sw	So	Sz	Sc	Sp1	Sp2	Sm
100	621+421	1026	1004	1048	1082	1146	1186	1100
110	721+421	1126	1104	1148	1182	1246	1286	1200
120	821+421	1226	1204	1248	1282	1346	1386	1300
130	921+421	1326	1304	1348	1382	1446	1486	1400

ROZMERY OBLOŽKOVÝCH ZÁRUBŇÍ SW, S8 DVOJKRÍDLOVÝCH DVERÍ S KRÍDLOM 40'

VEĽKOSŤ	KOMBINÁCIA ZLOŽENIA KRÍDEL V TECHNOLOGII STANDARD	KOMBINÁCIA ZLOŽENIA KRÍDEL V TECHNOLOGII SOFT	STANDARDNÉ VÝMERY						
			Sw	So	Sz	Sc	Sp1	Sp2	Sm
105	646+446	646+459	1076	1054	1098	1132	1196	1236	1150
115	746+446	746+459	1176	1154	1198	1232	1296	1336	1250
125	846+446	846+459	1276	1254	1298	1332	1396	1436	1350
135	946+446	946+459	1376	1354	1398	1432	1496	1536	1450

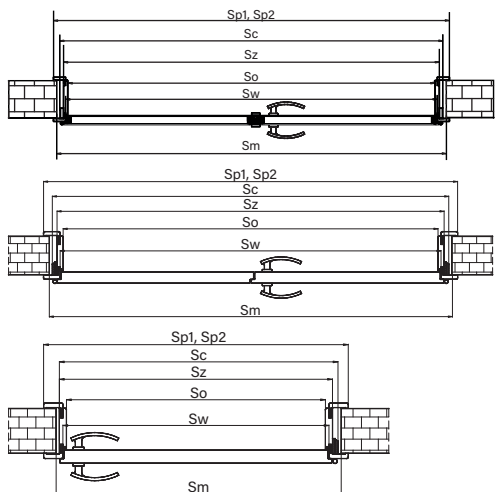

Prípravujúc diery v stene na montáž zárubne, treba brať do úvahy šírku montážnej štrbiny na vyplnenie montážnou penou. V tom prípade treba pripočítať do výšky približne 20 mm a do šírky približne 20 mm.



TECHNICKÉ INFORMÁCIE

PEVNÁ ZÁRUBŇA (100x43mm) O/MF/Z

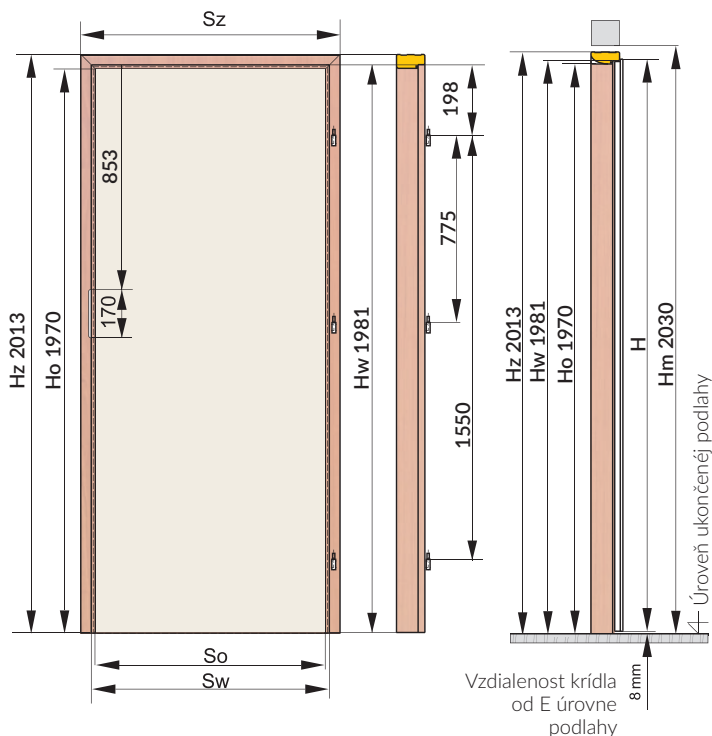

Rozmery podané v mm.

PEVNÁ ZÁRUBŇA (100x43mm) O/MF/Z



ŠTVRŤVALČEK
VYPUKLÝ

LIŠTA
60mm (L/MF)
/ 80mm (L/M8)

KONŠTRUKCIA „Z“

- Pevná MDF zárubňa (100x43 mm) typ „Z“ je zložená:
- vodorovná časť (nadprahová časť) a dve zvislé časti vyrobené z MDF-u
 - tesnenie,
 - montážna sada
 - protiplech zámku,
 - čapové závesy s blokovaním

Zárubňa je vyrobená a dodávaná zákazníkovi ako sada jednotlivých častí na zloženie celku na mieste.

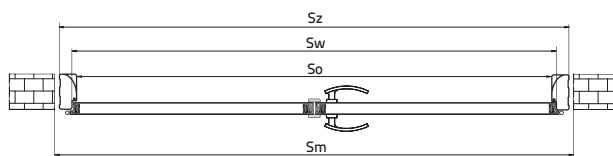
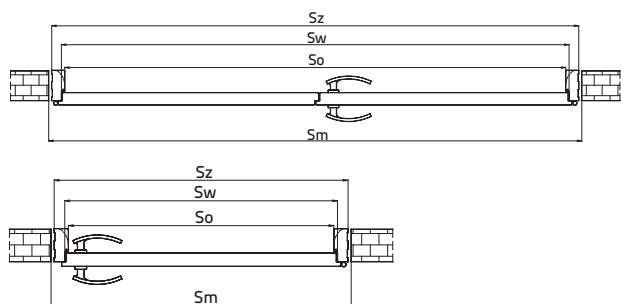

ROZMERY PEVNÝCH ZÁRUBŇI TYP „Z“ JEDNOKRÍDLOVÝCH DVERÍ					
VEĽKOSŤ	ROZMER ZÁRUBŇI				
	60	70	80	90	100
So	605	705	805	905	1005
Sw	627	727	827	927	1027
Sz	691	791	891	991	1091
Sm	710	810	910	1010	1110

ROZMERY PEVNÝCH ZÁRUBŇI TYP „Z“ DVOJKRÍDLOVÝCH DVERÍ						
VEĽKOSŤ	KOMBINÁCIA ZLOŽENIA KRÍDEL V TECHNOLOGII STANDARD	KOMBINÁCIA ZLOŽENIA KRÍDEL V TECHNOLOGII SOFT	STANDARDNÉ VÝMERY			
			Sw	So	Sz	Sm
120	621+621	-	1226	1204	1290	1310
125	646+646	646+659	1276	1254	1340	1360
140	721+721	-	1426	1404	1490	1510
145	746+746	746+759	1476	1454	1540	1560
160	821+821	-	1626	1604	1690	1710
165	846+846	846+859	1676	1654	1740	1760
180	921+921	-	1826	1804	1890	1910
185	946+946	946+959	1876	1854	1940	1960

ROZMERY PEVNÝCH ZÁRUBŇI „Z“ DVOJKRÍDLOVÝCH DVERÍ S DODAVKOU 421 mm					ROZMERY PEVNÝCH ZÁRUBŇI „Z“ DVOJKRÍDLOVÝCH DVERÍ S KRÍDLOM 40'							
VEĽKOSŤ	KOMBINÁCIA ZLOŽENIA KRÍDEL V TECHNOLOGII STANDARD	STANDARDNÉ VÝMERY				VEĽKOSŤ	KOMBINÁCIA ZLOŽENIA KRÍDEL V TECHNOLOGII STANDARD	KOMBINÁCIA ZLOŽENIA KRÍDEL V TECHNOLOGII SOFT	STANDARDNÉ VÝMERY			
		Sw	So	Sz	Sm				Sw	So	Sz	Sm
100	621+421	1026	1004	1090	1110	105	646+446	646+459	1076	1054	1140	1160
110	721+421	1126	1104	1190	1210	115	746+446	746+459	1176	1154	1240	1260
120	821+421	1226	1204	1290	1310	125	846+446	846+459	1276	1254	1340	1360
130	921+421	1326	1304	1390	1410	135	946+446	946+459	1376	1354	1440	1460

Prípravujúci dieru v stene na montáž zárubne, treba brať do úvahy šírku montážnej štrbiny na vyplnenie montážnou penou. V tom prípade treba pripočítat do výšky približne 20 mm a do šírky približne 20 mm.

Rozmery podané v mm.

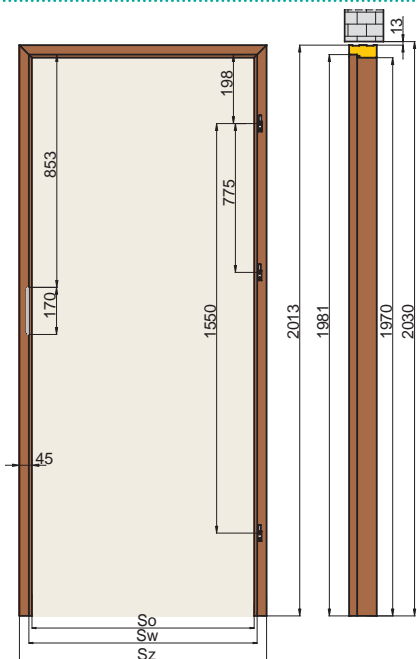

KONŠTRUKCIA „Z”

- Pevná drevená zárubňa (100x45 mm) typ „Z” je zložená:
- vodorovná časť (nadprahová časť) a dve zvislé časti vyrobené z lepeného dreva
 - tesnenie,
 - montážna sada
 - protiplach zámku,
 - čapové závesy s blokovaním

Zárubňa je vyrobená a dodávaná zákazníkovi ako sada jednotlivých častí na zloženie celku na mieste.

VEĽKOSŤ	ROZMERY PEVNÝCH ZÁRUBŇI TYP „Z” JEDNOKRÍDLOVÝCH DVERÍ			
	ROZMER ZÁRUBŇI			
	So	Sw	Sz	Sm
60	605	627	691	710
70	705	727	791	810
80	805	827	891	910
90	905	927	991	1010
100	1005	1027	1091	1110

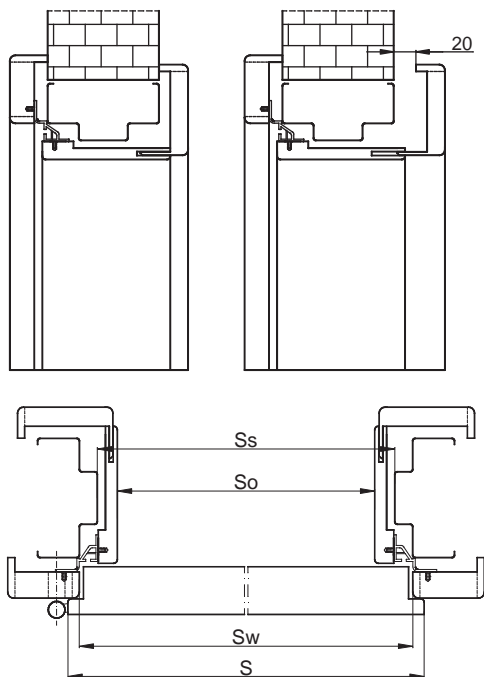

ZÁRUBŇA OBKLAD KOVovej ZÁRUBNE O/SO

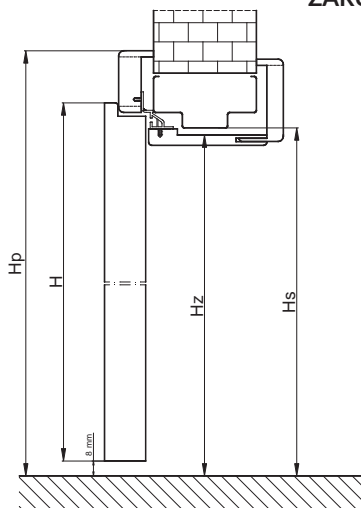

TECHNICKÉ INFORMÁCIE

MOŽNOSŤ VÝMENY DVERÍ BEZ DEMONTÁŽE STAREJ ZÁRUBNE

ZÁRUBŇA „OBKLAD KOVovej ZÁRUBNE“ JE DOSTUPNÁ VÝLUČNE V KOMPLÉTE S KRÍDLOM, KTORÉ MÁ OSADENÝ ZÁMOK 72x60mm. TENTO ZÁMOK JE ZA PRÍPLATOK 5 € S DPH [4,17 € BEZ DPH].

LEGENDA

- So – šírka zárubne svetlost
- S – celková šírka krídla
- Ss – svetlá šírka pôvodnej zárubne
- Sw – šírka zárubne vo falci
- Hp – Výška zárubne aj s obložkovými lištami
- H – celková výška krídla
- H_z – výška zárubne z vonkajšej strany
- H_s – svetlá výška pôvodnej zárubne

CENA DVERÍ

=

CENA VYBRANÉHO KRÍDLA
+ 5,00 € S DPH [4,17 € BEZ DPH]

+

CENA OBKLADU KOVovej ZÁRUBNE
[STR. 81]

ROZMERY OBKLADU KOVovej ZÁRUBNE PRE JEDNOKRÍDLOVÉ DVERE								
ROZMERY	ROZMER ZÁRUBNE							
	S	So	Sw	Ss	H	H _s	H _z	Hp
60	646	565	627	600				
70	746	665	727	700				
80	846	765	827	800	1985	1970	1968	2042
90	946	865	927	900				
100	1046	965	1027	1000				

SYMBOL	HRÚBKA STENY
B	95-115
C	120-140
D	140-160
E	160-180
F	180-200
G	200-220
H	220-240

KONŠTRUKCIA

- Zárubňa sa skladá z :
- hlavných nosníkov, vodorovnej a dvoch zvislých vyrobených z materiálov na báze dreva
 - obložkových lišt
 - tri čapové pánty

Zárubne je vyrábaná a dodávaná rozložená na časti, ktoré sa poskladajú až pri montáži.

ODPORÚČANÉ ROZMERY OTVOROV V MÚRE

JEDNOKRÍDLOVÉ DVERE					
FALCOVÉ	ROZMER	PEVNÉ ZÁRUBNE		OBLOŽKOVÉ ZÁRUBNE	
		100x43mm / DREVENÁ 100x45mm		SEGMENTOVÁ SW/S8	
		Sm	Hm	Sm	Hm
	60	710	2030	680	2010
	70	810		780	
	80	910		880	
	90	1010		980	
	100	1110		1080	

DVOJKRÍDLOVÉ DVERE						
FALCOVÉ	ROZMER	PEVNÉ ZÁRUBNE			OBLOŽKOVÉ ZÁRUBNE	
		100x43mm			SEGMENTOVÁ SW/S8	
		Sm	Hm	Sm	Hm	
	100	60+40	621+421	2030	2010	1110
	105		646+446			1160
	110	70+40	721+421			1210
	115		746+446			1260
	120	80+40	821+421			1310
	125		846+446			1360
	130	90+40	921+421			1410
	135		946+446			1460
	120	60+60	621+621			1310
	125		646+646			1360
	140	70+70	721+721			1510
	145		746+746			1560
	160	80+80	821+821			1710
	165		846+846			1760
	180	90+90	921+921			1910
	185		946+946	1960		

JEDNOKRÍDLOVÉ DVERE					
FOGO PEVNÁ DREVENÁ ZÁRUBŇA 100x54mm ALEBO OBLOŽKOVÁ					
FALCOVÉ	MODEL	ROZMER	Sm	Hm	
	FOGO	JEDNOKRÍDLOVÉ DVERE	70	840	2040
			80	940	
			90	1040	
			100	1140	
			110	1240	
	DVOJKRÍDLOVÉ DVERE		125	1390	2040
			145	1590	
			165	1790	
			185	1990	

JEDNOKRÍDLOVÉ DVERE									
BAZALT PEVNÁ DREVENÁ ZÁRUBŇA 100x45mm ALEBO OBLOŽKOVÁ*				AKUSTIK A4 PEVNÁ DREVENÁ ZÁRUBŇA 150x80mm ALEBO OBLOŽKOVÁ					
FALCOVÉ	MODEL	ROZMER	Sm	Hm	MODEL	ROZMER	Sm	Hm	
	BAZALT		75*	870	2040	AKUSTIK A4	60	780	2050
			80	920			70	880	
			85*	970			80	980	
			90	1020			90	1080	

*VÝLUČNE BAZALT TYP A, P

BEZFALCOVÉ*	ROZMER	Sm	Hm
	60	684	2010
	70	784	
	80	884	
	90	984	

POSUVNÉ	ROZMER	Sm s tunelom	Hm s tunelom	Sm bez tunelu	Hm bez tunelu
	60	670	2010	600	1990
	70	770		700	
	80	870		800	
	90	970		900	

Sm- odporúčaná šírka otvoru v stene Hm- odporúčaná výška otvoru v stene

KRÍDLA PRE DVOJKRÍDLOVÉ DVERE, MODEL V TECHNOLÓGII RÁM SOFT (ROZMERY 125, 145, 165, 185 AJ S DODAVKOU 40') A TECHNOLÓGII SOFT

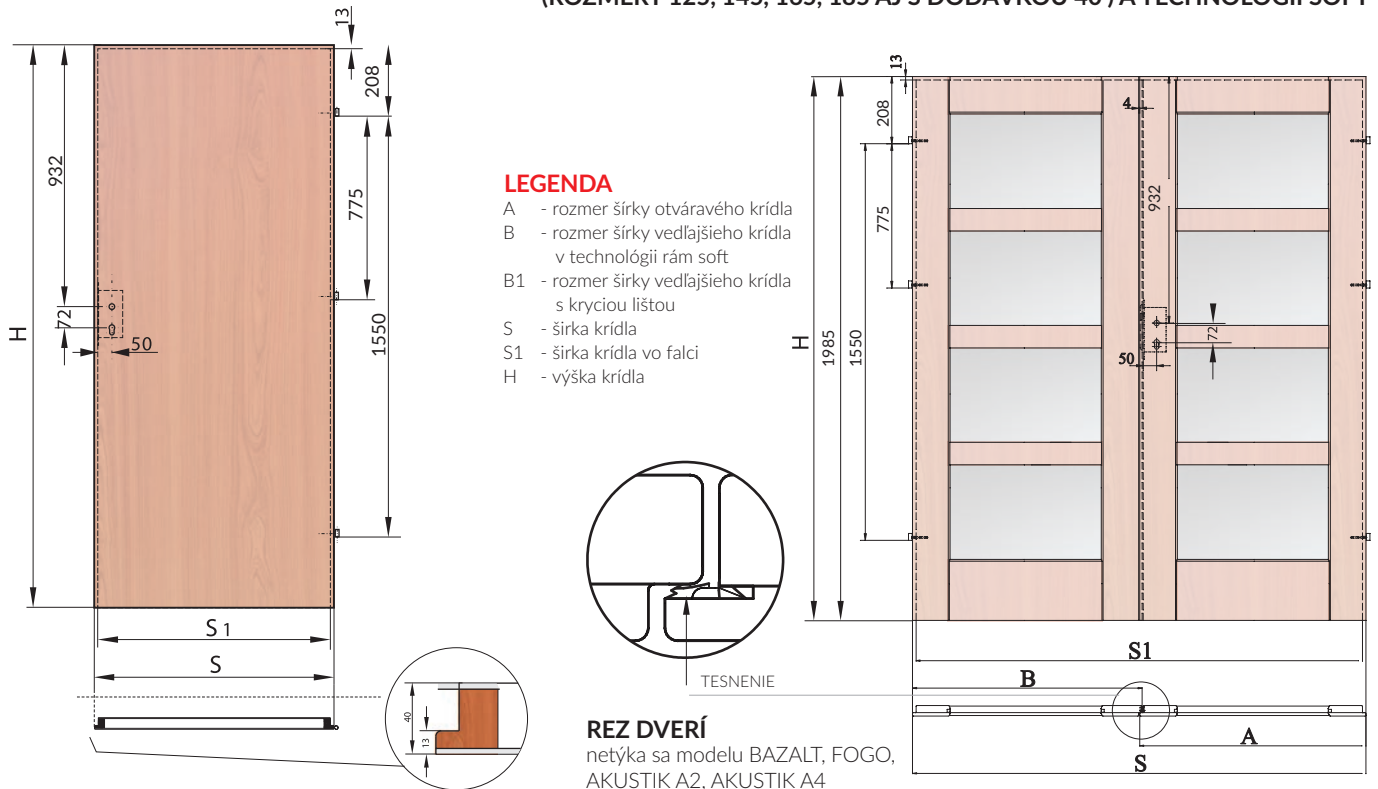

REZ DVERÍ

netýka sa modelu BAZALT, FOGO, AKUSTIK A2, AKUSTIK A4

ROZMERY JEDNOKRÍDLOVÝCH DVERÍ					
VELKOSŤ	ROZMER KRÍDLA				
	60	70	80	90	100
S	646	746	846	946	046
S1	620	720	820	920	1020
H	1985	1985	1985	1985	1985

ROZMERY DVOJKRÍDLOVÝCH DVERÍ V TECHNOLÓGII RÁM SOFT				
VELKOSŤ	KOMBINÁCIA ZLOŽENIA KRÍDEL	ROZMER KRÍDLA		
		S	S1	H
125	646 + 659	1296	1270	1985
145	746 + 759	1496	1470	
165	846 + 859	1696	1670	
185	946 + 959	1896	1870	

KRÍDLA PRE DVOJKRÍDLOVÉ DVERE S KRYCIU LIŠTOU V TECHNOLÓGII STANDARD (netýka sa modelu FOGO)

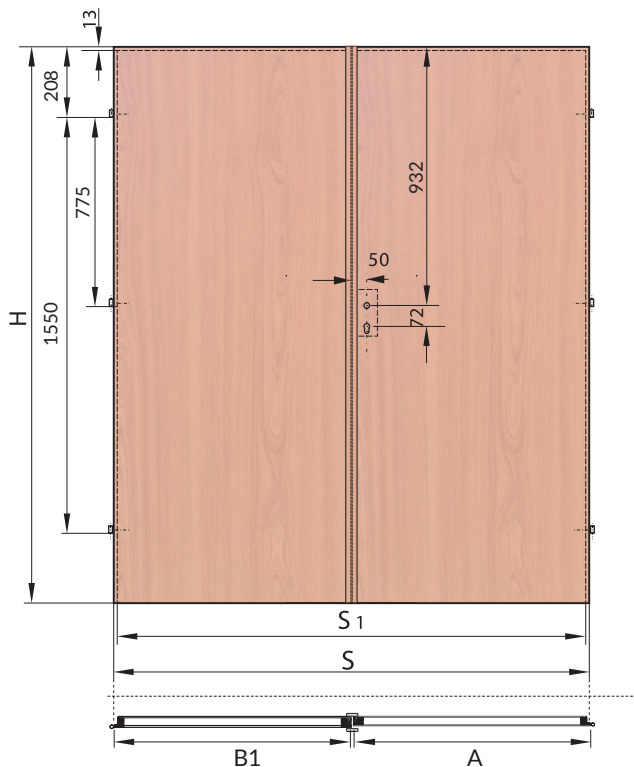

ROZMERY DVOJKRÍDLOVÝCH DVERÍ S KRÍDLOM 40' V TECHNOLÓGII RÁM SOFT					
VELKOSŤ	A	B	ROZMER KRÍDLA		
			S	S1	H
60 + 40	646	459	1096	1070	1985
70 + 40	746	459	1196	1170	
80 + 40	846	459	1296	1270	
90 + 40	946	459	1396	1370	

ROZMERY DVOJKRÍDLOVÝCH DVERÍ V TECHNOLÓGII STANDARD (S HRANOU)				
VELKOSŤ	KOMBINÁCIA ZLOŽENIA KRÍDEL	STANDARDOVÉ VYMERY		
		S	S1	H
120	621+621	1246	1220	1985
125	646+646	1296	1270	
140	721+721	1446	1420	
145	746+746	1496	1470	
160	821+821	1646	1620	
165	846+846	1696	1670	
180	921+921	1846	1820	
185	946+946	1896	1870	







ROZMERY DVOJKRÍDLOVÝCH DVERÍ S KRÍDLOM 40' V TECHNOLÓGII STANDARD (S HRANOU)					
VELKOSŤ	A	B1	ROZMER KRÍDLA		
			S	S1	H
60 + 40	646	446	1096	1070	1985
70 + 40	746	446	1196	1170	
80 + 40	846	446	1296	1270	
90 + 40	946	446	1396	1370	

Pri dvojkridlových dverách s krycou lištou je nutné použiť štít kľučky o max. šírke do 40 mm.

Odporúčaný rozmer vložky k dverám 30/35 (Odporúčaný rozmer pri použití štítu o hrúbke 10 mm, vložka presahuje štít nie viac než 5 mm)



DVOJKRÍDLOVÉ DVERE A DOSTUPNÉ TYPY DVERÍ V ROZMERE „40“

MODELY		DVOJKRÍDLOVÉ DVERE ZLOŽENIE KRÍDEL 60, 70, 80, 90		DVOJKRÍDLOVÉ DVERE S KRÍDLOM „40“			CENA KRÍDLA „40“				
TOSKANIA	TO	TECHNOLÓGIA RÁM SOFT		Kρίdlo PLNÉ alebo PRESKLENÉ vybraného modelu	TECHNOLÓGIA RÁM SOFT		NEDOSTUPNÉ				
PROWANSIA	PO / PW										
ONTARIO	ON										
SEMKO	SE										
	SM										
	SR										
	SK										
INOX	S3										
	S4										
	S5										
MODO	3D										
	4D										
	SD										
AFRO	MT										
	RF										
MONACO	M3										
	M4										
	M5										
NICEA	N1										
HAGA	H1	TECHNOLÓGIA STANDARD		Kρίdlo PLNÉ typu SOFIA	TECHNOLÓGIA STANDARD		CENA KRÍDLA SOFIA PREMIUM (B)				
	H3										
	H4										
	H5										
	ET										
MANHATTAN	MA			DVE KRÍDLA S HRANOU				Kρίdlo PLNÉ alebo PRESKLENÉ vybraného modelu	DVE KRÍDLA S HRANOU		CENA VYBRANÉHO MODELU
	MN										
	DAKAR										
VESTO	VT										
	VS										
SOFIA	SF										

**POZOR! VO VŠETKÝCH PRESKLENÝCH MODELOCH S KRÍDLOM „40“ JE POUŽITÉ SKLO BIELE MATNÉ SATINATO (NIE LAKMAT).
CENA DVOJKRÍDLOVÝCH DVERÍ = 2X CENA KRÍDLA + 1,5X CENA ZÁRUBNE.**

HRÚBKA KRÍDEL A SPRÁVNY VÝBER VLOŽKY

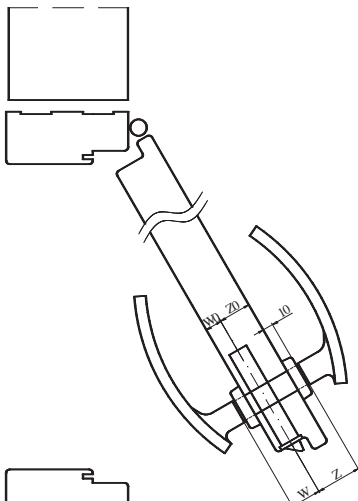

KRÍDLO	HRÚBKA KRÍDLA	POMER W KRÍDEL (W0/Z0)	ODPORÚČANÝ VÝMER VLOŽKY (W/Z)
FALCOVÉ DVERE	40	14 / 26	26 / 36 30 / 40
BEZFALCOVÉ DVERE	40	20 / 20	30 / 30 31 / 31
DVERE BAZALT	45	15 / 31	30 / 45
PROTIPOŽIARNE DVERE FOGO EI ₂ 30	50	20 / 30	30 / 45
TECHNICKÉ DVERE - AKUSTIK RW30dB (model AKUSTIK A1)	40	14 / 26	30 / 40
TECHNICKÉ DVERE - AKUSTIK RW 32dB (model AKUSTIK A2)	45	14 / 31	30 / 45
TECHNICKÉ DVERE - AKUSTIK RW42dB (model AKUSTIK A4)	59	27 / 32	40 / 45

Odporúčaný rozmer pri použití štítu o hrúbke 10mm, vložka presahuje štít nie viac než 5mm.

**ROZMER VLOŽKY RÁTAME PODĽA VZORU:
W0 + HRÚBKA ŠTÍTU + OK. 2-3mm / Z0 + HRÚBKA ŠTÍTU + OK. 2-3mm
HRÚBKA ŠTÍTU JE NUTNÉ RATAŤ (V TABUĽKE ZALOŽENO, ŽE ŠTÍT MA 10mm HRÚBKY).**

VLOŽKY HEKTOR PRE KRÍDEL FOGO



VLOŽKY ARIES PRE KRÍDEL BAZALT TYP A, P



VÝROBCA VLOŽIEK: LOB S.A.

VETRANIA VENTILAČNÝ VÝFREZ

ventilačný výfrez
(okrem modelov v TECHNOLOGII RÁM SOFT)

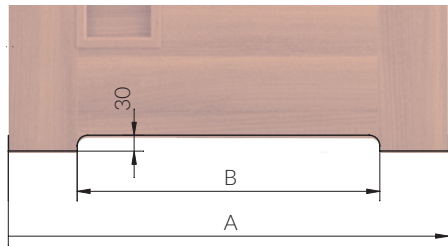

ROZMER	ROZMER KRÍDLA			
	60	70	80	90
A	646	746	846	946
B	380	480	580	680

ventilačný výfrez
(modely vyrábané v TECHNOLOGII RÁM SOFT)

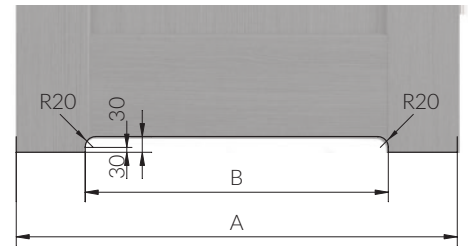

ROZMER	ROZMER KRÍDLA			
	60	70	80	90
A	646	746	846	946
B	350	450	550	650

VETRACIE OTVORY Z PVC

Vetracie otvory (1 rad)



€ S DPH [€ BEZ DPH]
6,00 [5,00]

MNOŽSTVO VENTILAČNÝCH OTVOROV V MODELOCH

MODEL	ROZMER KRÍDLA			
	60	70	80	90
TOSKANIA, AFRO, PROWANSIA, INOX, ONTARIO, SEMKO, MODO, MONACO, NICEA	3	4	5	5
HAGA, DAKAR, MANHATTAN	3	4	4	5
VESTO, SOFIA	3	3	4	5

VETRACIA MRIEŽKA Z PVC OKREM RÁMOVÝCH DVERÍ



MNOŽSTVO VENTILAČNÝCH OTVOROV ZÁVISÍ OD MODELU A ROZMERU KRÍDLA

ŠTVRŤVALČEK VYPUKLÝ

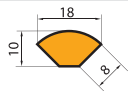

LIŠTA

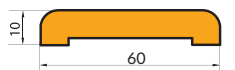

L/MF

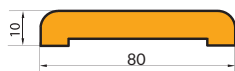

L/M8

Rozmery podané v mm.

PRÍKLAD MONTÁŽE ŠTVRŤVALČEKA VYPUKLÉHO A PLOCHEJ LIŠTY

POZOR!

Dostupné v univerzálnych kompletch obsahujúcich prvky do samostatného skrátenia v rozmere 90 (symbol 09) aj do 180 (symbol 99) príplatok za zárubne dvojkrídlových dverí 50%. Príplatok za lišty a štvrťvalčeky pre dvojkrídlových dverí 20%.

TECHNICKÉ INFORMÁCIE

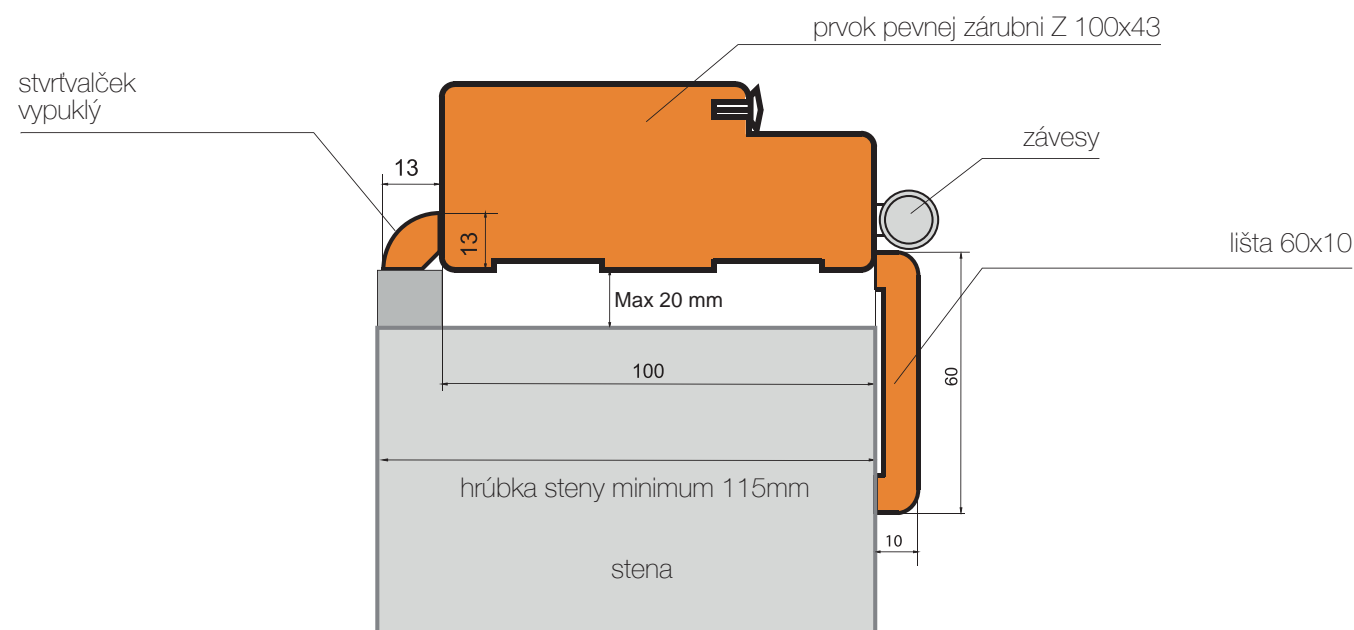

SUROVÝ PRAH DO SAMOSTATNÉHO LAKOVANIA



€ S DPH [€ BEZ DPH]

12,00 [10,00]

HLINÍKOVÝ PRAH



€ S DPH [€ BEZ DPH]

17,00 [14,17]

KLESAJÚCE TESNENIE PRE DVERE AKUSTIK



€ S DPH [€ BEZ DPH]

90,00 [75,00]

KLESAJÚCE TESNENIE PRE DVERE FOGO



€ S DPH [€ BEZ DPH]

90,00 [75,00]

PONUKA		SEGMENTOVÁ OBLOŽKOVÁ ZÁRUBNA TYP SW	SEGMENTOVÁ OBLOŽKOVÁ ZÁRUBNA TYP S8	PEVNÁ MDF ZÁRUBNA (100 x 43) MF/Z	ŠTVRŤVALČEK VYPUKLÝ	LIŠTA 60mm L/MF	LIŠTA 80 mm L/M8		
BASIC [A]	BUK (BU)	TABUĽKA 1	TABUĽKA 2	51,00 / 42,50	13,00 / 10,83	13,00 / 10,83	17,00 / 14,17		
	CALVADOS (CA)								
	DUB [DA]								
PREMIUM [B]	AKÁCIA (AK)			TABUĽKA 1	TABUĽKA 2	58,00 / 48,33	16,00 / 13,33	17,00 / 14,17	21,00 / 17,50
	AMBER (AB)								
	ARCTIC (AT)								
	BIANCO (BG)								
	BROWNIE (BR)								
	DADO (DO)								
	GREY (GR)								
	LEMON (LJ)								
	NORDIC (NO)								
	OFRAM (OR)								
	PINIA (PI)								
	SILVER (SL)								
SOMO (SO)									
TABACO (TJ)									
TAPI (TR)									
TRUFLA (TF)									
SUPER MAT [C]	CAPPUCCINO (CU)	TABUĽKA 1	TABUĽKA 2	61,00 / 50,83					
	SMATT (ST)								
EXTREME [D]	GOLDMAT (GP)	TABUĽKA 1	TABUĽKA 2	68,00 / 56,67					
	GRAFIT (GM)								
	KORAL (KL)								
	LATTE (LM)								
	MAGNÓLIA (MM)								
	MARRONE (MR)								
	NATURO (NA)								
ROYAL (RL)									
CPL [E]	ANTRACYT (AC)	TABUĽKA 1	TABUĽKA 2			24,00 / 20,00	28,00 / 23,33		
	DUB (DC)								
	LUMINO (LC)								
	NOCE (NC)								
	ŠEDÁ (PC)								
	SNOW (SC)								

dostupné v univerzálnych kompletch obsahujúcich prvky do samostatného skrátania v rozmere 90 (symbol 09) aj do 180 (symbol 99)

PRÍPLATOK ZA ZÁRUBNE V ROZMERE 110: PRÍPLATOK ZA ZÁRUBNE
PRE DVOJKRIDLOVÉ DVERE:

50%

PRÍPLATOK ZA LIŠTY A ŠTVRŤVALČEKY
PRE DVOJKRIDLOVÉ DVERE:

20%



TABUĽKA 1: SEGMENTOVÁ OBLOŽKOVÁ ZÁRUBŇA FÓLIOVANÁ SW S OBLOŽKOU 6cm

			BASIC [A]: BUK (BU), CALVADOS (CA), DUB (DA)	PREMIUM [B]: AKÁCIA (AK), AMBER (AB), ARCTIC (AT), BIANCO (BG), BROWNIE (BR), DADO (DO), GREY (GR), LEMON (LJ), NORDIC (NO), OFRAM (OR), PINIA (PI), SILVER (SL), SOMO (SO), TABACO (TF), TAPI (TR), TRUFLA (TF)	SUPER MAT [C]: SMATT (ST), CAPPUCCINO (CU)	EXTREME [D]: GOLDMAT (GP), GRAFIT (GM), LATTE (LM), MAGNÓLIA (MM), NATURO (NA), ROYAL (RL)	CPL [E]: ANTRACYT (AC), DUB (DC), LUMINO (LC), NOCE (NC), SEDÁ (PC), SNOW (SC)
Symbol	Hrúbka steny mm	Zloženie stredových častí	€ S DPH [€ BEZ DPH]	€ S DPH [€ BEZ DPH]	€ S DPH [€ BEZ DPH]	€ S DPH [€ BEZ DPH]	€ S DPH [€ BEZ DPH]
A	75-95		78,00 65,00	82,00 68,33	118,00 98,33	118,00 98,33	103,00 85,83
B	95-115						
C	120-140		87,00 72,50	89,00 74,16	121,00 100,83	121,00 100,83	115,00 95,83
D	140-160						
E	160-180		95,00 79,17	99,00 82,50	130,00 108,33	130,00 108,33	123,00 102,50
F	180-200						
G	200-220		103,00 85,83	107,00 89,17	141,00 117,50	141,00 117,50	135,00 112,50
H	220-240						
I	240-260	140+100					
J	260-280	140+120	119,00 99,17	123,00 102,50	163,00 135,83	163,00 135,83	155,00 125,17
K	280-300	140+140					
1	300-320	140+160					
2	320-340	140+180	129,00 107,50	133,00 110,83	187,00 155,83	187,00 155,83	171,00 142,50
3	340-360	140+200					
4	360-380	140+220					
5	380-400	220+160	142,00 118,33	143,00 119,17	199,00 165,83	199,00 165,83	183,00 152,50
6	400-420	220+180					
7	420-440	220+200					
8	440-460	220+220					
9	460-480	220+120+120	155,00 129,17	151,00 125,83	238,00 198,33	238,00 198,33	198,00 165,00
0	480-500	220+140+120					

TABUĽKA 2: SEGMENTOVÁ OBLOŽKOVÁ ZÁRUBŇA FÓLIOVANÁ S8 S OBLOŽKOU 8cm

			BASIC [A]: BUK (BU), CALVADOS (CA), DUB (DA)	PREMIUM [B]: AKÁCIA (AK), AMBER (AB), ARCTIC (AT), BIANCO (BG), BROWNIE (BR), DADO (DO), GREY (GR), LEMON (LJ), NORDIC (NO), OFRAM (OR), PINIA (PI), SILVER (SL), SOMO (SO), TABACO (TF), TAPI (TR), TRUFLA (TF)	SUPER MAT [C]: SMATT (ST), CAPPUCCINO (CU)	EXTREME [D]: GOLDMAT (GP), GRAFIT (GM), KORAL (KL), LATTE (LM), MAGNÓLIA (MM), MARRONE (MR), NATURO (NA), ROYAL (RL)	CPL [E]: ANTRACYT (AC), DUB (DC), LUMINO (LC), NOCE (NC), SEDÁ (PC), SNOW (SC)
Symbol	Hrúbka steny mm	Zloženie stredových častí	€ S DPH [€ BEZ DPH]	€ S DPH [€ BEZ DPH]	€ S DPH [€ BEZ DPH]	€ S DPH [€ BEZ DPH]	€ S DPH [€ BEZ DPH]
A	75-95		87,00 72,50	91,00 75,83	127,00 105,83	127,00 105,83	112,00 93,33
B	95-115						
C	120-140		96,00 80,00	98,00 81,67	130,00 108,33	130,00 108,33	124,00 103,33
D	140-160						
E	160-180		104,00 86,67	108,00 90,00	139,00 115,83	139,00 115,83	132,00 110,00
F	180-200						
G	200-220		112,00 93,33	116,00 96,67	150,00 125,00	150,00 125,00	144,00 120,00
H	220-240						
I	240-260	140+100					
J	260-280	140+120	128,00 106,67	132,00 110,00	172,00 143,33	172,00 143,33	164,00 136,67
K	280-300	140+140					
1	300-320	140+160					
2	320-340	140+180	138,00 115,00	142,00 118,33	196,00 163,33	196,00 163,33	180,00 150,00
3	340-360	140+200					
4	360-380	140+220					
5	380-400	220+160	151,00 125,83	152,00 126,67	208,00 173,33	208,00 173,33	192,00 160,00
6	400-420	220+180					
7	420-440	220+200					
8	440-460	220+220					
9	460-480	220+120+120	164,00 136,67	160,00 133,33	247,00 205,83	247,00 205,83	207,00 172,50
0	480-500	220+140+120					

TUNELY A OBLOŽKY: TÝKA SA ZÁRUBNÍ SW/S8

	BASIC [A], PREMIUM [B], EXTREME [D], CPL [E]
	€ S DPH [€ BEZ DPH]
TUNEL	CENA VYBRANÉHO ROZMERU A FARBY (BEZ PRÍPLATKU)
OBLOŽKA STANDARD (K/SW/Z) (6cm)	31,00 [25,83] CENA ZA JEDEN KOMPLET NA JEDNU STRANU
OBLOŽKA STANDARD (K/S8/Z) (8cm)	
OBLOŽKA (6cm) ROZŠIRUJÚCA O DODATOČNÉ 2cm (K/SW/P)	39,00 [32,50] CENA ZA JEDEN KOMPLET NA JEDNU STRANU
OBLOŽKA (8cm) ROZŠIRUJÚCA O DODATOČNÉ 2cm (K/S8/P)	

		BASIC [A]: BUK (BU), CALVADOS (CA), DUB (DA)	PREMIUM [B]: AKÁCIA (AK), ARCTIC (AT), BIANCO (BG), GREY (GR), OFRAM (OR), PINIA (PI), SILVER (SL), SOMO (SO), TABACO (TJ), TAPI (TR), TRUFLA (TF)
Symbol	Hrúbka steny mm	€ S DPH [€ BEZ DPH]	
B	95-115	142,00 118,33	142,00 118,33
C	120-140		
D	140-160		
E	160-180	176,00 146,67	176,00 146,67
F	180-200		
G	200-220		
H	220-240		

ZÁRUBŇA „OBKLAD KOVOVEJ ZÁRUBNE“ JE DOSTUPNÁ VÝLUČNE V KOMPLETE S KRÍDLOM, KTORÉ MÁ OSADENÝ ZÁMOK 72x60mm. TENTO ZÁMOK JE ZA PRÍPLATOK 5 € S DPH [4,17 € BEZ DPH].

CENA DVERÍ = **CENA VYBRANÉHO KRÍDLA + 5,00 € S DPH [4,17 € BEZ DPH]** + **CENA OBKLADU KOVOVEJ ZÁRUBNE [STR. 22]**

OBLOŽKY ZÁRUBNE SW, S8

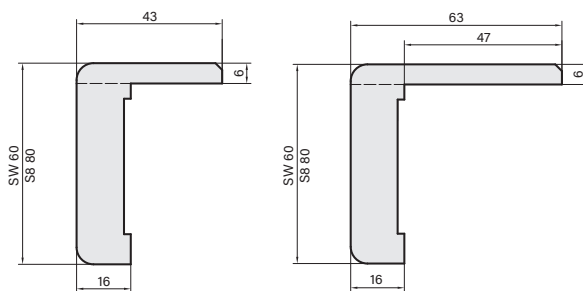

Rohový prvok zárubne SW, S8 obložka standard

Rohový prvok zárubne SW, S8 predĺžená obložka o 2 cm

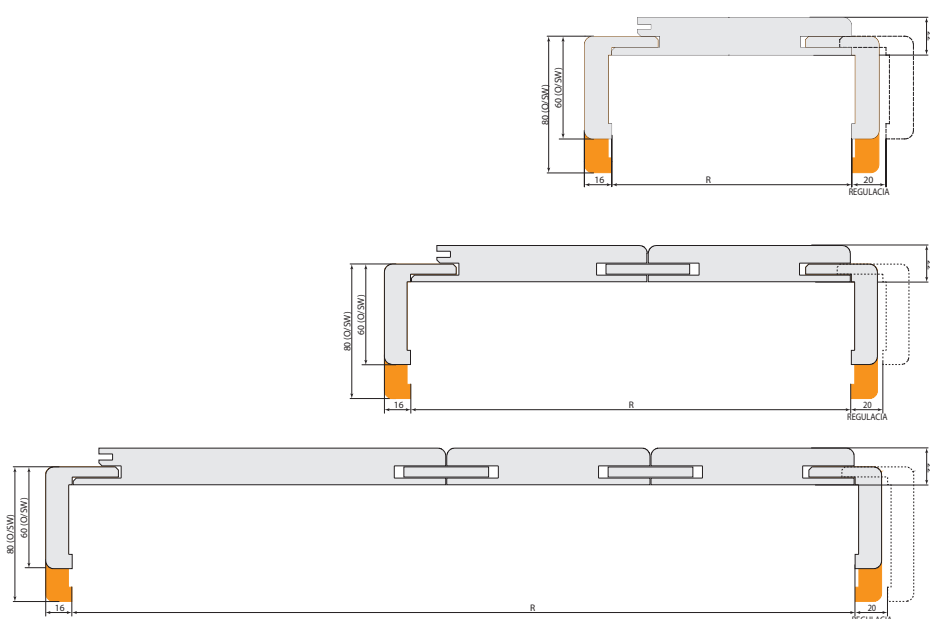

TYP ZÁRUBNE	HRÚBKA STENY [R]
A	75-95
B	95-115
C	120-140
D	140-160
E	160-180
F	180-200
G	200-220
H	220-240

TYP ZÁRUBNE	HRÚBKA STENY [R]	ZLOŽENIE 2 STREDOVÝCH ČASTÍ
I	240-260	140+100
J	260-280	140+120
K	280-300	140+140
1	300-320	140+160
2	320-340	140+180
3	340-360	140+200
4	360-380	140+220
5	380-400	220+160
6	400-420	220+180
7	420-440	220+200
8	440-460	220+220

TYP ZÁRUBNE	HRÚBKA STENY [R]	ZLOŽENIE 3 STREDOVÝCH ČASTÍ
9	460-480	220+120+120
0	480-500	220+140+120



ROZDELENIE POVRCHOV DVERÍ CENTURION-R

BASIC

Základná trieda povrchov dverí CENTURION-R. Technológia výroby povrchov zaručuje farebné a vzorové opakovanie štruktúry dreva. Optimálna kvalita výrobku v atraktívnej cene. Povrchy triedy BASIC sú dostupné pre dvere VESTO, MANHATTAN.

POZOR! Farby BU, CA, DA, vyrábané z plochej fóliovanej dosky. Farby BP, CP, DP sú vyrábané z plochej lakovanej dosky.

PREMIUM

Povrchy dverí CENTURION-R dlhoročne používané v bytoch. Technológia výroby fólií zaručuje presné vzory štruktúry dreva a ich farebné opakovanie. Dvere vyrobené v tejto fólii **PREMIUM PROMO, PREMIUM** sú odolné na škrabance a blednutie. Dostupné pre dvere TOSKANIA, PROWANSIA, SEMKO, INOX, MODO, AFRO, HAGA, MONACO, NICEA, SOFIA, AKUSTIK, FOGO.

SUPER MAT

SUPER MAT - trieda povrchov s vysokou odolnosťou. Dvojité povrchová úprava spevňuje povrch proti poškrabaniu a látkam ako je káva, čaj, omáčky a tuky. Špeciálna povrchová úprava chráni pred UV žiarením. Vysokokvalitný povrch garantuje dlhodobú životnosť výrobku. Nevyžaduje špeciálnu údržbu. SUPER MAT je trieda povrchov pre každého, kto si cení vysokú kvalitu a eleganciu. Dostupné pre dvere TOSKANIA, PROWANSIA, SEMKO, INOX, MONACO, AFRO, NICEA, SOFIA, AKUSTIK.

EXTREME

Trieda povrchov CENTURION-R s veľmi vysokými parametrami na hlboké škrabance, chemikálie (napr. káva, čaj, omáčky, tuky) pôsobenie slnečného žiarenia. Ideálne vzory nákresov pruhov a farieb prírodného dreva. EXTREME - trieda povrchov pre každého, kto si cení dokonalú kvalitu a eleganciu. Dostupné pre dvere TOSKANIA, PROWANSIA, SEMKO, MODO, INOX, AFRO, MONACO, NICEA, SOFIA, AKUSTIK, FOGO. V tejto triede povrchov dostupná je taktiež **RYFLOVANÁ FÓLIA** (farby GRAFIT, LATTE, MAGNÓLIA). Využívanie nových technológií dáva povrchu matný vzhľad, je príjemný na dotyk ako štruktúra jemne brúseného prírodného dreva.

CPL

Trieda povrchov CENTURION-R o najvyšších parametroch na odolnosť voči vonkajším činiteľom. Fólia CPL je najtvrdšou umelou fóliou s vysokovou odolnosťou voči oderu a mechanickejmu poškodeniu. Nemusí byť konzervovaná. Využívanie povrchu triedy CPL zaručuje plynulé opakovanie vzoru a farby. Najvhodnejšie použitie dverí je v priestoroch, kde sú vystavené veľmi častému používaniu napr. v školách, nemocniciach, hoteloch, kanceláriách a pod. Dostupné pre dvere DAKAR, FOGO, AKUSTIK.



**NAJVIŠŠIA ODOLNOSŤ VOČI VONKAJŠÍM ČINITEĽOM.
VÝNIMOČNE VEĽKÁ ODOLNOSŤ VOČI ODERU A MECHANICKÉMU POŠKODENIU.
NEMUSÍ BYŤ KONZERVOVANÝ.
ZARUČUJE PLYNUTÉ OPAKOVANIE VZORU A FARBY.**

CERTYFIKÁTY

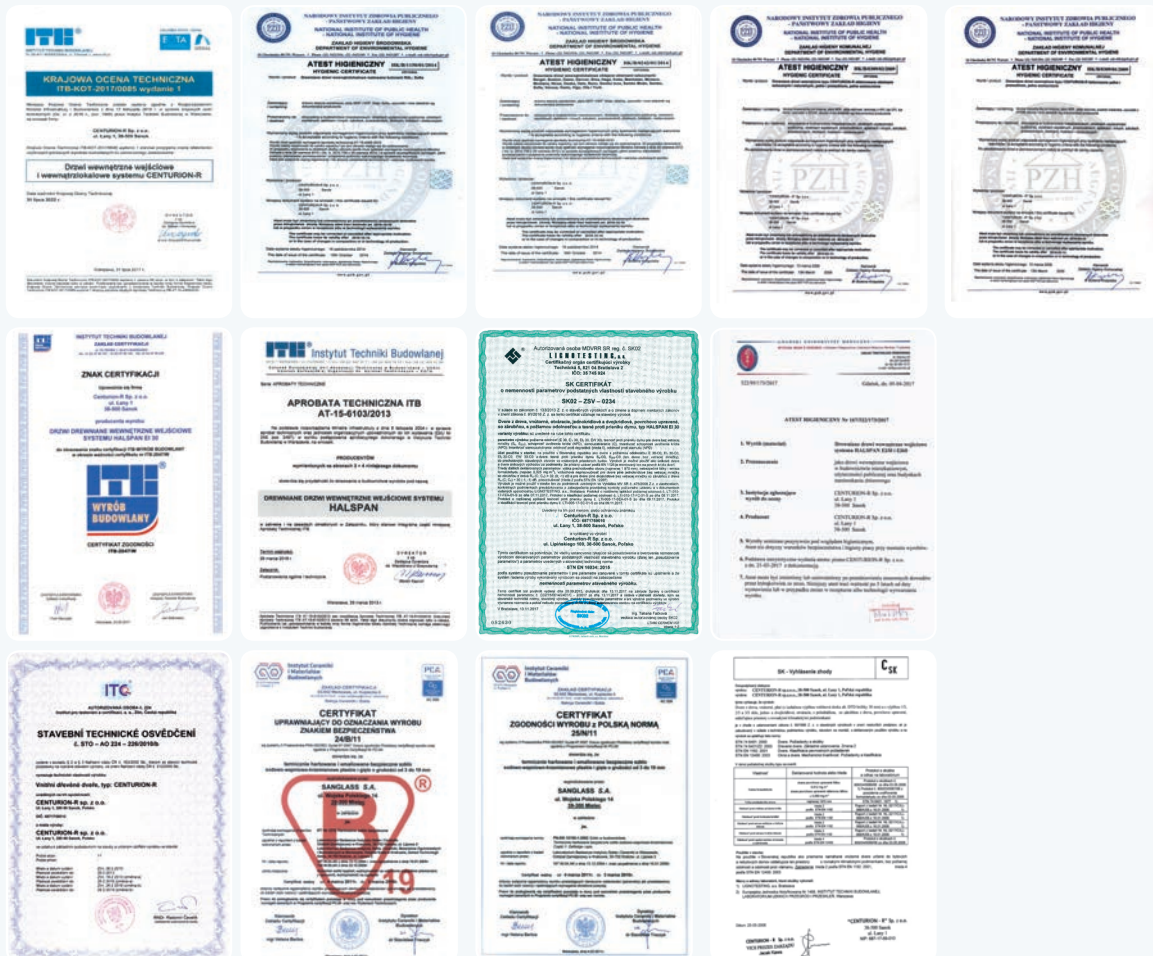

TECHNICKÉ SCHVÁLENIE:

Národné Technické Hodnotenie ITB-KOT-2017/0085
AT-15-6103/2013 ITB [E130] ITB Varšava

TEST HYGIENY:

HK/B/0242/01/2014, HK/B/1150/01/2014 PZH Varšava
Číslo 167/322/173/2017 PZH Varšava [E130]

Získali sme plné právo používať
stavebné označenie.

Záruka 24 mesiacov.



ROZDELENIE POVRCHOV DVERÍ CENTURION-R

BASIC [A]

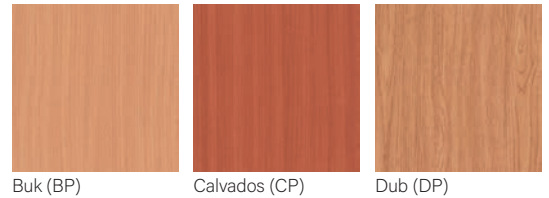

Buk (BP)

Calvados (CP)

Dub (DP)

PREMIUM [B]



*krídla fóliované

SUPER MAT [C]

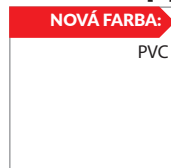

Smatt (ST)

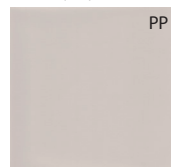

Cappuccino (CU)

EXTREME [D]

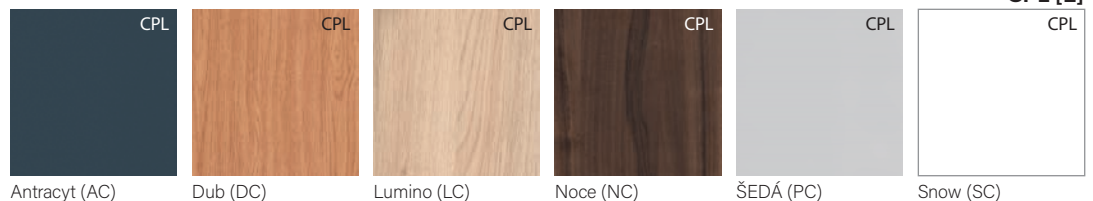

Antracyt (AC)

Dub (DC)

Lumino (LC)

Noce (NC)

ŠEDÁ (PC)

Snow (SC)

PVC ★★★★★★
 - vysoká mechanická odolnosť
 - veľmi dobre imituje štruktúru a farebnosť prírodného dreva
 - ľahká údržba

CPL ★★★★★★
 - najvyššie parametre na odolnosť voči vonkajším činiteľom
 - najtvrdšia umelá fólia s vysokou odolnosťou voči oderu a mechanickému poškodeniu
 - zaručuje plynulé opakovanie vzoru, farby a štruktúry dreva

PP ★★★★★★
POLIPROPYLEN
 - elastická ekologická fólia
 - veľmi dobrá estetika a odolnosť
 - vysoká odolnosť voči skrabancom a mechanickým poškodeniam





CENTURION-R VÝROBCA DVERÍ

ul. Łany 1, 38-500 Sanok

tel. +48 13 465 38 80 sekretariat

tel. +48 13 465 38 81, 465 38 82 marketing

fax +48 13 465 38 88

e-mail: biuro@centurion.com.pl

info@centurion.com.pl

www.centurion-r.sk

PARTNER

POZOR!

Farby predstavovaných výrobkov sa môžu odlišovať od originálu.

Katalóg 2018 edícia 1 platí od 16.03.2018

Vydavateľ si vyhradzuje právo na omyly a chyby v tomto vydaní.